

NOTICE D'UTILISATION ET D'INSTALLATION

# SENSIUM

RADIATEUR SÈCHE-SERVIETTES ÉLECTRIQUE



GUIDE À CONSERVER  
PAR L'UTILISATEUR

# Sommaire

<b>Mise en garde</b> .....	2/3
<b>Déclaration de conformité</b> .....	4
<b>Les références de votre sèche-serviettes</b> .....	4
<b>Installation et Entretien</b>	
Préparer l'installation du sèche-serviettes .....	5
Installer le sèche-serviettes .....	6/7
Raccorder le sèche-serviettes .....	8
Entretien .....	10
<b>Principe de fonctionnement</b> .....	10
<b>Première mise en marche</b> .....	10
<b>Description des modes de fonctionnement</b>	
AUTO .....	10
MANUEL .....	10
<b>Utilisation</b>	
L'interrupteur .....	11
Mettre en marche / Arrêter l'appareil .....	11
Programmation interne .....	11
Détection d'occupation .....	12
Boost .....	12
Séchage des serviettes .....	12
S'absenter plus de 48h .....	12
Paramétrages Programmation Externe .....	12
Audio .....	13
Verrouillage des commandes .....	13
Délestage .....	13
<b>Naviguer dans les Modes de Fonctionnement</b>	
Mode AUTO .....	14
Mode MANUEL .....	15
<b>Description de la connectivité</b> .....	16
<b>Menu Expert</b> .....	17 à 19
<b>En cas de problème</b> .....	20

## Mise en garde





Attention :  
Surface très  
chaude  
Caution  
hot surface

**Attention surface très chaude. Caution hot surface.**

**ATTENTION : Certaines parties de ce produit peuvent devenir très chaude et provoquer des brûlures. Il faut prêter une attention particulière en présence d'enfants et de personnes vulnérables.**

- Il convient de maintenir à distance de cet appareil les enfants de moins de 3 ans, à moins qu'ils ne soient sous une surveillance continue.
- Les enfants âgés entre 3 ans et 8 ans doivent uniquement mettre l'appareil en marche ou à l'arrêt, à condition que ce dernier ait été placé ou installé dans une position normale prévue et que ces enfants disposent d'une surveillance ou aient reçu des instructions quant à l'utilisation de l'appareil en toute sécurité et en comprennent bien les dangers potentiels. Les enfants âgés entre 3 ans et 8 ans ne doivent ni brancher, ni régler, ni nettoyer l'appareil, et ni réaliser l'entretien de l'utilisateur.
- Cet appareil peut être utilisé par des enfants âgés d'au moins 8 ans et par des personnes ayant des capacités physiques, sensorielles ou mentales réduites ou dénuées d'expérience ou de connaissance, s'ils (si elles) sont correctement surveillé(e)s ou si des instructions relatives à l'utilisation de l'appareil en toute sécurité leur ont été données et si les risques encourus ont été appréhendés. Les enfants ne doivent pas jouer avec l'appareil. Le nettoyage et l'entretien par l'utilisateur ne doivent pas être effectués par des enfants sans surveillance.
- Pour éviter tout danger pour les très jeunes enfants, il est recommandé d'installer ce radiateur sèche-serviettes de façon telle que le barreau chauffant le plus bas soit au moins 600 mm au-dessus du sol.
- Cet appareil ne doit être branché ou raccordé, selon les règles et normes en application, que par une personne habilitée.
- Si le câble d'alimentation est endommagé, il doit être remplacé par le fabricant, son service après-vente ou des personnes de qualification similaire afin d'éviter un danger.

- La notice d'utilisation de cet appareil est disponible en vous connectant sur le site internet du fabricant indiqué sur le bon de garantie présent dans cette notice.
- Veuillez à ne pas introduire d'objets ou de papier dans le radiateur sèche-serviettes.
- Toutes interventions sur les parties électriques doivent être effectuées par un professionnel qualifié.
- A la première mise en chauffe, une légère odeur peut apparaître correspondant à l'évacuation des éventuelles traces liées à la fabrication de l'appareil.
- Un système de gestion d'énergie ou de délestage par coupure d'alimentation est incompatible avec nos appareils. Il détériore le thermostat.
- Pour assurer un bon fonctionnement du ventilateur, il est recommandé de ne pas obstruer ou recouvrir la sortie d'air (*notamment par une serviette*). Cela risquerait de provoquer la mise en sécurité du ventilateur.
- Veuillez à ne pas positionner de peignoir sur le boîtier de commande.
- Avant de procédez à l'entretien du radiateur sèche-serviettes, éteignez-le et laissez-le refroidir. Ne jamais utiliser de produits abrasifs et de solvants.

	<p>Les appareils munis de ce symbole ne doivent pas être mis avec les ordures ménagères, mais doivent être collectés séparément et recyclés.</p> <p>La collecte et le recyclage des produits en fin de vie doivent être effectués selon les dispositions et les décrets locaux.</p>
	<p>L'installation d'un appareil en altitude provoque une élévation de la température de sortie d'air (de l'ordre de 10°C par 1000 m de dénivelé).</p>

# Déclaration de conformité

DIRECTIVE RED 2014/53/UE(\*)

Par la présente Atlantic Industrie déclare que l'équipement référencé ci-dessous est conforme aux exigences essentielles de la directive RED 2014/53/UE.

<b>Désignation :</b>	Sèche-serviettes avec carte radio BD4
<b>Modèles :</b>	Voir références du modèle en entête de notice

## Caractéristiques

**Fréquence Radio :** Emetteur-Récepteur 868MHz

**Equipement Hertzien de Classe 2 :** peut être mis sur le marché et mis en service sans restriction.

**Portée Radio :** de 100 à 300 mètres en champ libre, variable selon les équipements associés (portée pouvant être altérée en fonction des conditions d'installation et de l'environnement électromagnétique).

**La conformité aux normes radio et Compatibilité électromagnétique a été vérifiée par l'organisme notifié 0081 : LCIE France, Fontenay aux Roses.**

## Les références de votre sèche-serviettes

Elles sont situées sur le côté du sèche-serviettes.

Le Code commercial et le Numéro de série identifient auprès du constructeur le sèche-serviettes que vous venez d'acquérir.

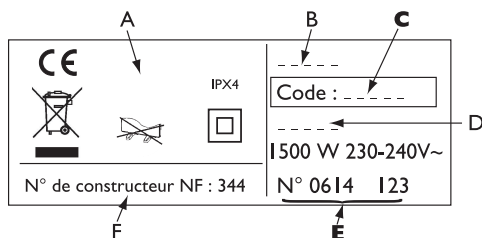

- A** Normes, labels de qualité
- B** Marque commerciale
- C** **Code commercial**
- D** Référence de fabrication
- E** **N° de série**
- F** N° de constructeur

# Installation et Entretien

## PRÉPARER L'INSTALLATION DU SÈCHE-SERVIETTES

### Règles d'installation

- Ce sèche-serviettes a été conçu pour être installé dans un local résidentiel. Dans tout autre cas, veuillez consulter votre distributeur.
- L'installation doit être faite dans les règles de l'art et conforme aux normes en vigueur dans le pays d'installation (*NFC 15100 pour la France*).
- Le sèche-serviettes doit être alimenté en 230 V Monophasé 50Hz.
- Dans des locaux humides comme les salles de bains et les cuisines, vous devez installer le boîtier de raccordement au moins à 25 cm du sol.

**Tenir le sèche-serviettes éloigné d'un courant d'air susceptible de perturber son fonctionnement** (ex : sous une Ventilation Mécanique Centralisée, etc...).

**Ne pas l'installer sous une prise de courant fixe.**

Le sèche-serviettes est équipé d'un système de détection dont le capteur est situé sur la façade de l'appareil.

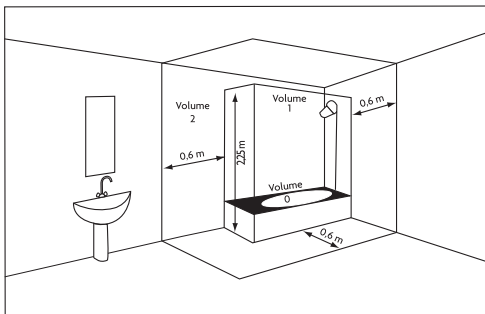

Volume 1	Pas d'appareil électrique
Volume 2	Appareil électrique IPX4 (Norme EN 60335-2-43 : 2003/A2 : 2008)

*Pour éviter tout danger pour les très jeunes enfants, il est recommandé d'installer ce sèche-serviettes de façon telle que le barreau chauffant le plus bas soit au moins à 600 mm au-dessus du sol.*

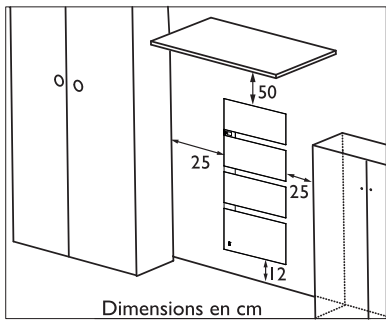

Respectez les distances minimales avec le mobilier pour l'emplacement du sèche-serviettes.

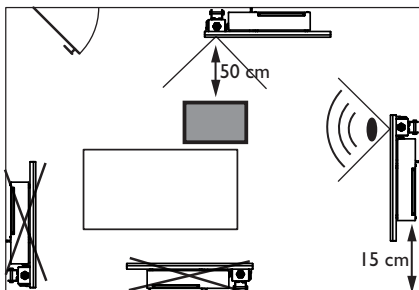

Pour optimiser la détection d'absence de votre sèche-serviettes, évitez de l'installer dans un angle fermé ou derrière un meuble.

## INSTALLER LE SÈCHE-SERVIENTTES

### UTILISEZ LE GABARIT DE POSE FOURNI

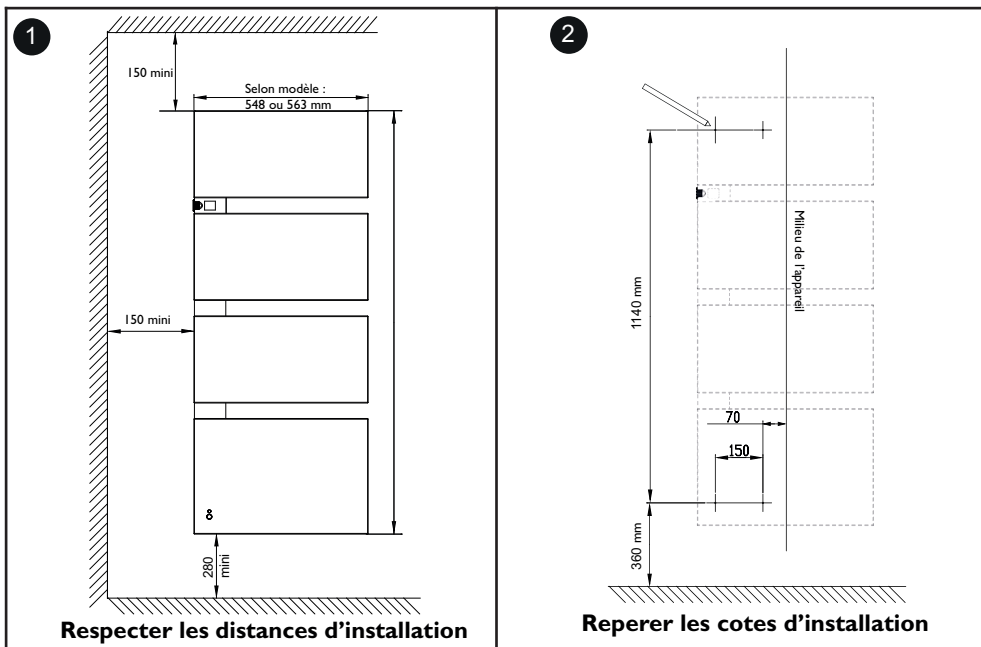

3

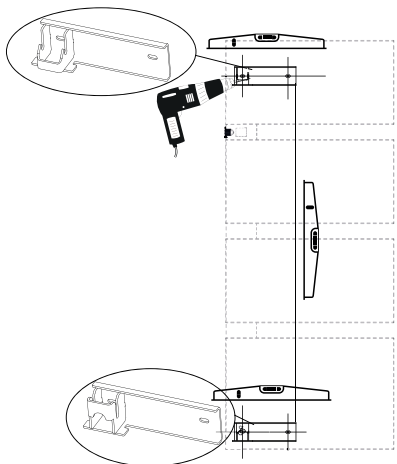

**Percer les 4 points de fixation  
et visser les fixations murales**

4

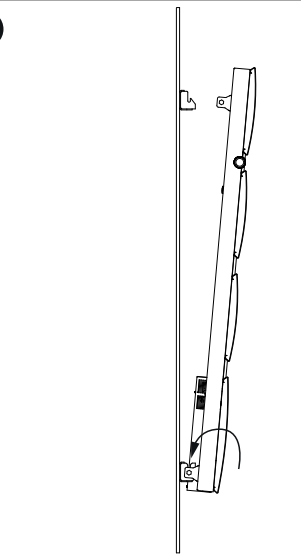

**Soulever et poser l'appareil sur  
la fixation inférieure**

5

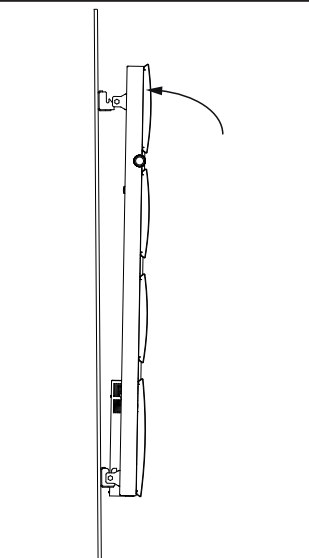

**Pivoter l'appareil en le ramenant vers  
la fixation supérieure**

6

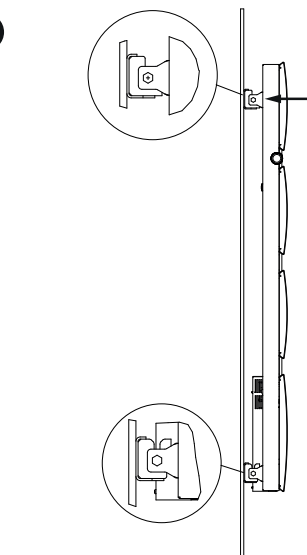

**Pousser sur le haut de l'appareil pour  
emboîter la fixation supérieure**



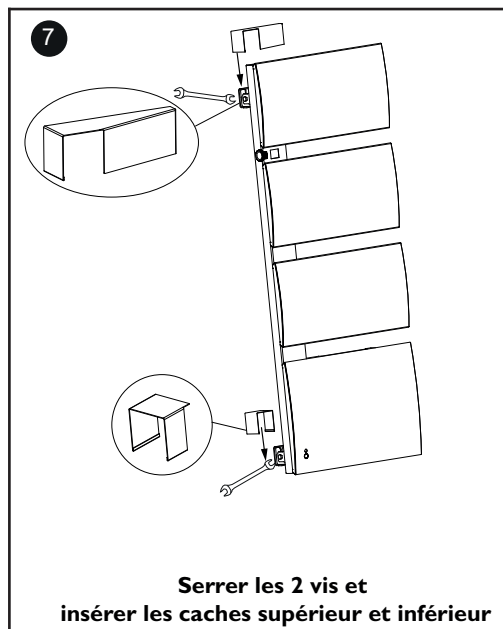

## RACCORDER LE SÈCHE-SERVIETTES

### Règles de raccordement

- Le sèche-serviettes doit être alimenté en 230V Monophasé 50Hz.
- L'alimentation du sèche-serviettes doit être directement raccordée au réseau après le disjoncteur et sans interrupteur intermédiaire.
- Le raccordement au secteur se fera à l'aide du câble du sèche-serviettes par l'intermédiaire d'un boîtier de raccordement. Dans des locaux humides comme les salles de bains et les cuisines, il faut installer le boîtier de raccordement au moins à 25 cm du sol.
- **Le raccordement à la terre est interdit. Ne pas brancher le fil pilote (fil noir) à la terre.**
- L'alimentation doit être directement raccordée au réseau après le dispositif de coupure onipolaire conforme aux règles d'installation.
- Si le câble d'alimentation est endommagé, il doit être remplacé par le fabricant, son service après-vente ou une personne de qualification similaire afin d'éviter un danger.



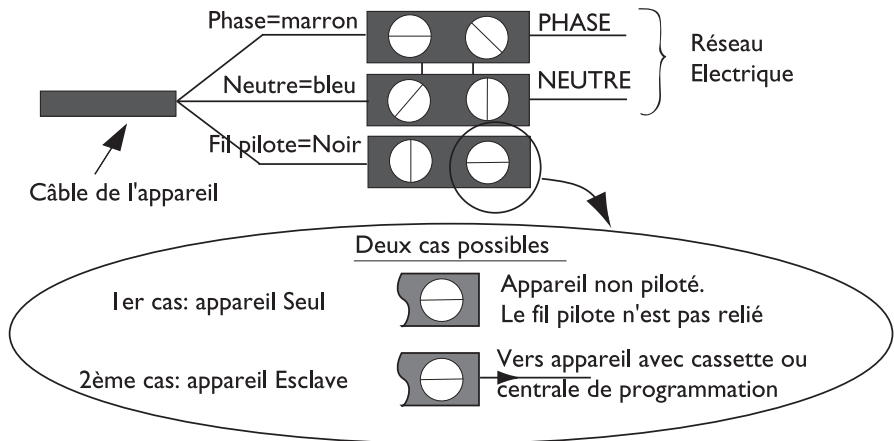

- Si vous utilisez le fil pilote (*fil noir*) et s'il est protégé par un différentiel 30mA (ex : *salle de bains*), il est nécessaire de protéger l'alimentation du fil pilote sur ce différentiel.
- Si vous utilisez un délesteur, choisissez un délesteur à sortie fil pilote plutôt qu'un délesteur à sortie de puissance, afin de ne pas détériorer le thermostat.

### Schéma de raccordement du sèche-serviettes

- Coupez le courant et branchez les fils d'après le schéma suivant :

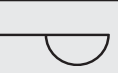

- Vous pouvez raccorder le fil pilote si votre maison est équipée d'une centrale de programmation, d'un programmeur ou d'un gestionnaire. Dans ce cas, pour vérifier la transmission correcte des ordres de programmation, procédez aux vérifications suivantes en fonction des modes choisis (*Confort, Eco, ...*) :

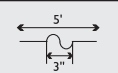
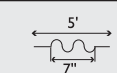
	CONFORT	ECO	HORS GEL	ARRET DU CHAUFFAGE DELESTAGE	CONFORT -1°C	CONFORT -2°C
SIGNAL A TRANSMETTRE						
MESURE ENTRE LE FIL PILOTE ET LE NEUTRE	0 Volt	230 Volt	-115 Volts négative	+115 Volts positive	230 Volts pendant 3 s	230 volts pendant 7 s

Avant toute action d'entretien, coupez l'alimentation électrique de l'appareil. Pour conserver les performances de l'appareil, il est nécessaire, environ deux fois par an, d'effectuer son dépoussiérage.

**Ne jamais utiliser de produits abrasifs et de solvants.**

Lorsque le filtre du ventilateur nécessite un dépoussiérage, un message s'affiche sur le boîtier de commande. Après avoir nettoyé le filtre, attendez quelques minutes pour relancer le sèche-serviettes.

## Principe de fonctionnement

- . Appuyer sur la molette vous permet de valider et passer à l'information suivante.
- . Tourner la molette vous permet de modifier l'information.
- . Modifier la température en tournant la molette (*sans avoir besoin de valider*).

Lorsque le sèche-serviettes fonctionne mais que le boîtier n'est pas manipulé, l'écran affiche l'heure. Faites un appui court sur la molette pour voir la température réglée et le mode de fonctionnement (*Auto / Manuel*).

## Première mise en marche

- . Choisissez la langue, puis la date et l'heure.
- Par défaut à la première mise sous tension,
- . le mode AUTO est sélectionné,
  - . la température de consigne est réglée à 19° C,
  - . la fonction détection d'occupation est active,
  - . l'abaissement de température (*lors d'absences*) est de 3° C par rapport à la température de consigne.

## Description des modes de fonctionnement

2 modes de fonctionnement sont proposés (*vous y accédez en appuyant sur la molette*) :

- **AUTO** : Votre sèche-serviettes gère tout seul les temps de chauffe dans votre maison. Vous réglez la température désirée lors de votre présence dans la pièce et l'appareil optimise votre confort tout en réalisant des économies.

Le sèche-serviettes :

- . mémorise votre rythme de vie hebdomadaire et ses évolutions pour effectuer sa propre programmation,
  - . anticipe la chauffe pour que vous ayez la bonne température à votre retour dans la pièce.
- **MANUEL** : Votre sèche-serviettes suit soit la consigne de température, soit le programme interne défini pour chaque jour de la semaine, soit les ordres de la programmation externe (*via le Fil Pilote ou par liaison radio*) de votre installation.

# Utilisation

## L'INTERRUPTEUR

Un interrupteur Marche/Arrêt est situé sur le côté droit de l'appareil.

**Utilisez l'interrupteur uniquement pour un arrêt prolongé (hors période de chauffe).**

Positionnez l'interrupteur sur  pour le mettre sous tension.

Après 48 heures de mise hors tension du sèche-serviettes, un nouveau réglage du jour et de l'heure est nécessaire.

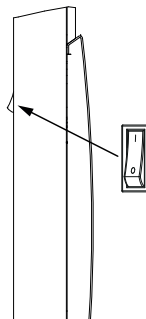

## METTRE EN MARCHÉ / ARRÊTER L'APPAREIL

Pour arrêter l'appareil, faites un appui long sur la molette puis confirmer «Eteindre» en faisant un appui court sur la molette.

Pour mettre en marche l'appareil, faites un appui long sur la molette puis confirmer «Allumer» en faisant un appui court sur la molette.

## PROGRAMMATION

### Programmation interne

Dans le mode Manuel, des programmes de chauffe en mode Confort sont pré-enregistrés. Vous pouvez les consulter et éventuellement les modifier pour les adapter à votre rythme de vie.

Dans le mode Manuel, allez dans Programmation et assurez-vous que celle-ci est active (*sinon activez là*).

Vous avez maintenant accès à Lundi...Dimanche pour visualiser ou créer votre programmation. Vous pouvez programmer jusqu'à 3 plages de température Confort pour chaque jour de la semaine. En dehors de ces plages, l'appareil effectue un abaissement de température (*réglé par défaut à -3,5°C*).

Choisissez votre jour (*par exemple Lundi*) en tournant la molette puis validez en appuyant sur la molette.

Tournez la molette pour aller sur «Modifier» ou «Copier».

### Modifier les pré-enregistrements :

Tournez la molette pour changer l'heure de début de la plage Confort ; appuyez sur la molette pour valider et passer à l'heure de la fin de la plage Confort. Faites ainsi sur les 3 plages de température Confort possible.

### Copier la programmation du lundi (*tournez la molette pour aller sur «Copier» et validez*) :

Tournez la molette pour choisir le jour qui utilise la même programmation que le lundi (un point noir s'affiche sur le jour). Validez en appuyant sur la molette.

Si vous ne souhaitez pas copier la programmation du lundi sur le mercredi, validez le mercredi sans tourner la molette, vous passerez ainsi au jour suivant.

Procédez ainsi jusqu'au dimanche, puis validez.

## Abaissement de température

Permet de régler le niveau d'abaissement de la température que vous souhaitez effectuer en dehors des plages de Confort (de -2° C à -9° C). Par défaut, il est réglé à -3,5° C (si la température de consigne est réglée à 19° C, alors, en dehors des plages de Confort elle baissera jusqu'à 15,5° C).

## Dérogação ponctuelle à la programmation

Exemple : Lundi vous aviez programmé une plage de température Confort de 17H00 à 23H00. Vous rentrez à 15H00 et l'appareil affiche une température Eco. Vous pouvez augmenter manuellement la température.

La dérogation ponctuelle est active jusqu'à la prochaine plage de température Confort définie dans le programme. L'appareil reprend ensuite son fonctionnement normal.

## DÉTECTION D'OCCUPATION

Permet de ne chauffer votre pièce que lorsqu'une personne est présente. Le sèche-serviettes applique la température de consigne enregistrée.

La détection ne se fait pas en dessous du capteur.

La détection est possible si votre lumière reste allumée même en cas d'absence.



## BOOST

Permet de lancer le chauffage du cadre et le ventilateur pour obtenir une température ambiante agréable plus rapidement. La durée peut varier de 5 minutes à 1 heure.

Appuyez sur la touche  pour lancer le chauffage du cadre et le ventilateur. Vous pouvez régler le temps de fonctionnement du Boost de 5 minutes à 1 heure. Appuyez de nouveau pour arrêter le Boost.



## SÉCHAGE DES SERVIETTES

Permet de lancer le chauffage du cadre pour sécher les serviettes. La durée peut varier de 30 minutes à 2 heures.

Appuyez sur la touche  pour lancer le chauffage du cadre. Vous pouvez régler le temps de fonctionnement du Séchage de 30 minutes à 2 heures. Appuyez de nouveau pour arrêter le Séchage.

## S'ABSENTER PLUS DE 48H

Avant de vous absenter (pour 48h et plus), diminuez la température jusqu'à obtenir 7°C (température Hors Gel).

A votre retour, réglez la température pour revenir à un fonctionnement normal.

## PARAMÉTRAGES

### Programmation externe (dans le mode Manuel, la programmation interne doit être inactive)

L'appareil suit les ordres de la commande externe de votre installation par liaison fil pilote ou par liaison radio .

Pour piloter un appareil à partir d'un point de commande externe  de votre installation, il faut :

- 1) Échanger la clé de sécurité avant de faire l'association à partir du point de commande. Pour cela, allez dans "Menu, Expert, Paramétrages, Connectivités, Envoyer clé de sécurité ou Recevoir clé de sécurité" (voir "Menu Expert").
- 2) Autoriser l'association sur chacun des appareils si l'installation est équipée d'un point de commande de notre marque (voir "Menu Expert").

## AUDIO

Permet d'écouter de la musique sur votre sèche-serviettes en connectant votre smartphone ou tablette par bluetooth.

L'interrupteur du sèche-serviettes doit être sur ON.

Accédez au menu Bluetooth **de votre smartphone** pour lancer la recherche de périphérique.

L'enceinte apparaît dans la liste des périphériques sous le nom «**BT Speaker**».

Débutez la lecture, et ajustez le volume sur votre smartphone.

Si un nouvel utilisateur veut se connecter alors que vous l'êtes déjà, vous pouvez soit :

- couper votre connexion BT;
- appuyer 1 seconde sur le bouton situé à l'arrière du sèche-serviettes (*désappairage de toute connexion*).

Nota : le sèche-serviettes peut reconnaître jusqu'à 24 personnes (smartphone ou tablette) pouvant se connecter au BT Speaker. Si une 25<sup>ème</sup> personne veut se connecter, un son retentit. Appuyez 10 secondes sur le bouton situé à l'arrière du sèche-serviettes. Les 24 personnes devront se reconnecter.

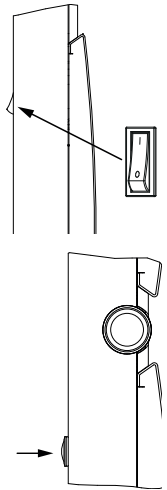

## VERROUILLAGE DES COMMANDES

Afin d'éviter les manipulations par des enfants, vous pouvez verrouiller les commandes de votre sèche-serviettes en faisant un appui long sur la molette. Confirmer en tournant la molette sur «Verrouiller» . Faites de même pour déverrouiller les commandes.

## DÉLESTAGE

Nos appareils sont compatibles avec différents systèmes de délestage.

Vous ne devez toutefois pas utiliser de délestage par coupure d'alimentation secteur car ce système est incompatible avec nos appareils. Des coupures d'alimentation électrique intempestives et répétées peuvent provoquer une usure et une détérioration des cartes électroniques qui ne seraient pas couvertes par la garantie du fabricant.

Quel que soit le Mode sélectionné, lors des périodes de délestage, votre appareil affiche "Ordre délestage prioritaire".

Votre sèche-serviettes gère tout seul les temps de chauffe dans votre salle-de bains.

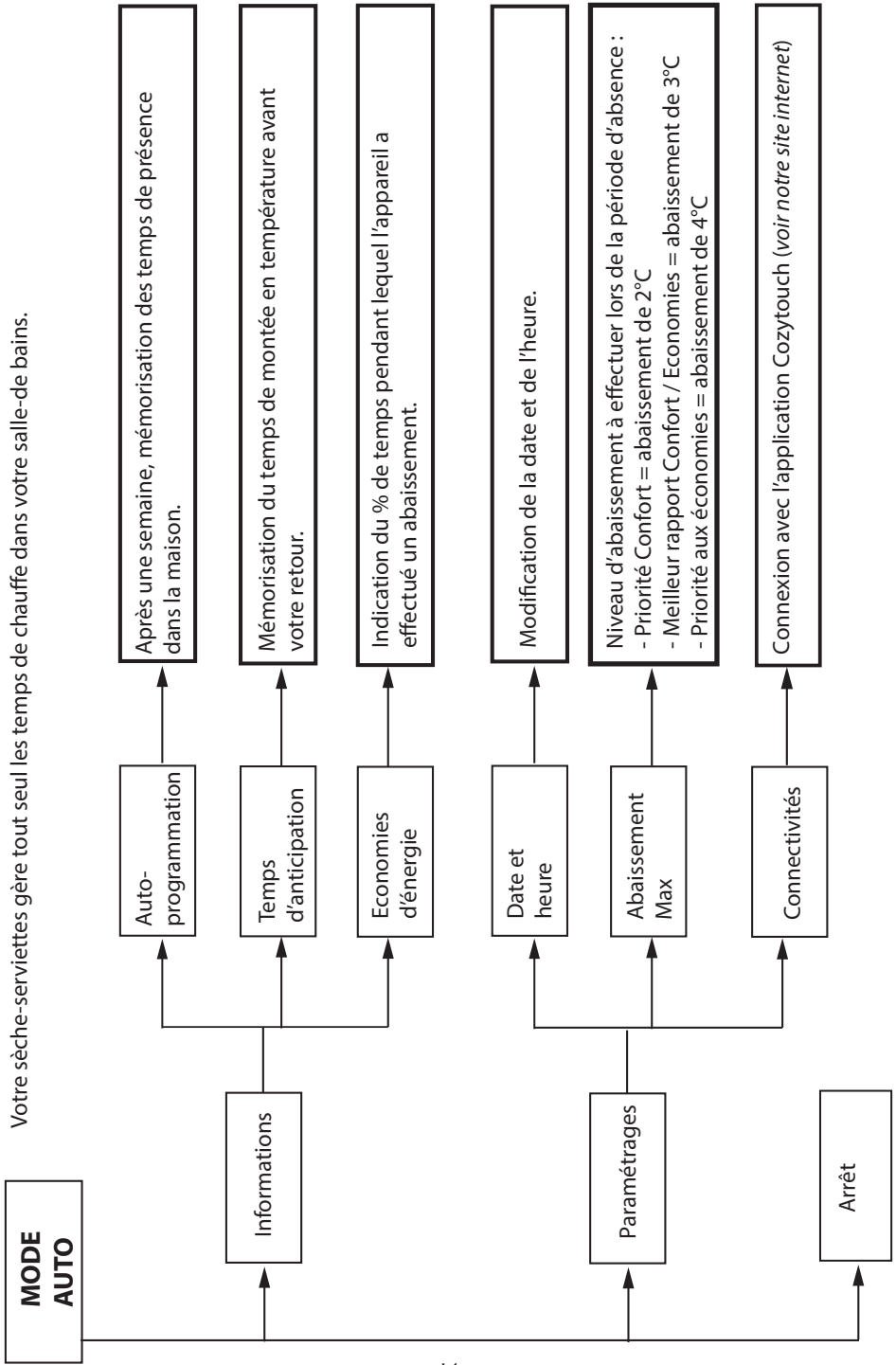

Vous pouvez régler la programmation et l'activer si vous le souhaitez.

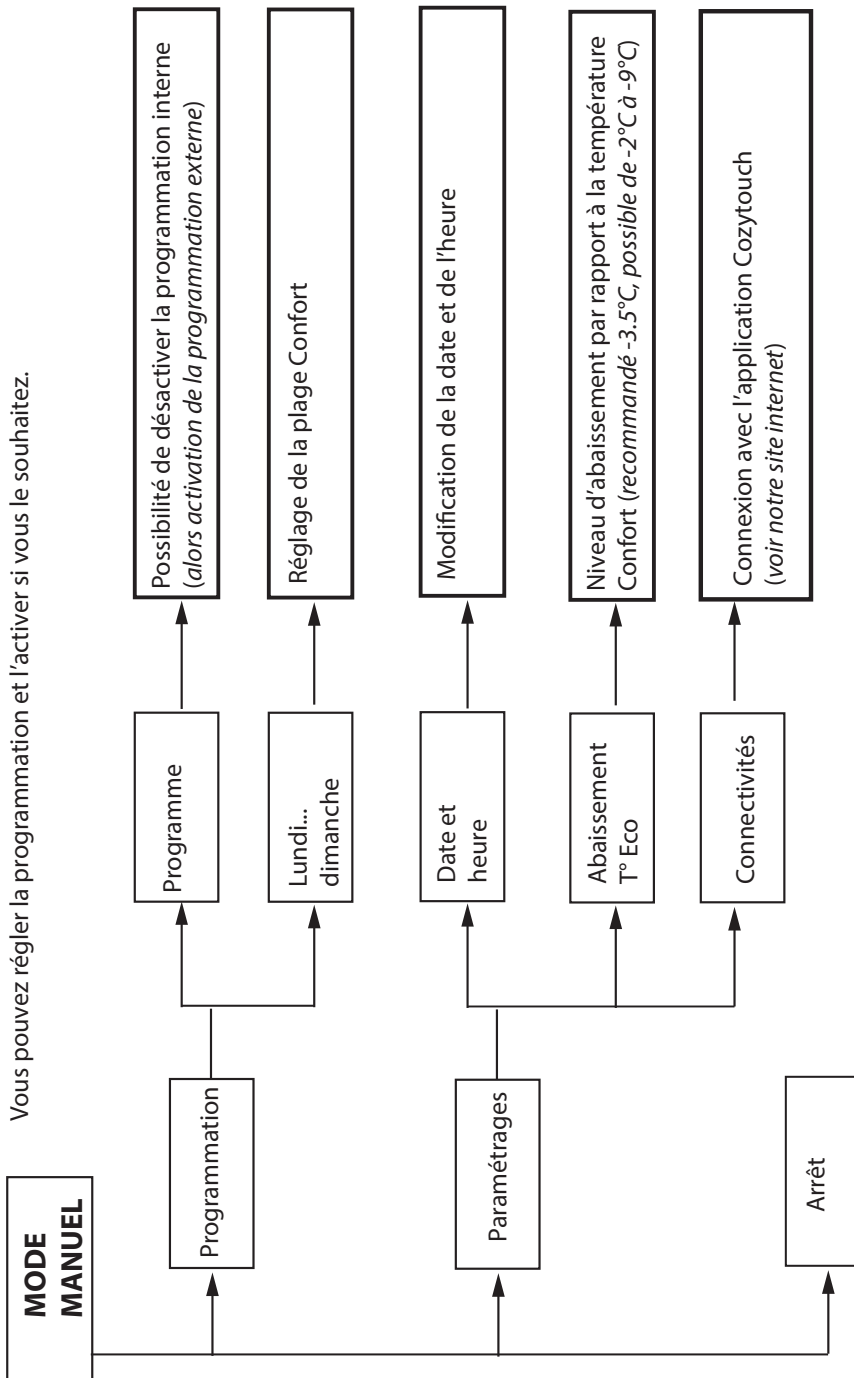



# — Description de la connectivité —

Sur nos appareils de chauffage intégrant iO-homecontrol®  vous pouvez par le menu Connectivités connecter vos appareils à l'application Cozytouch, pour les piloter à distance (à partir de l'application).

## **Connexion**

Cet appareil est compatible avec notre Offre Cozytouch et avec les box utilisant le protocole iO-homecontrol® .

Accessoires nécessaires :

- . Application Cozytouch compatible iOS et Android. Téléchargement gratuit sur App Store® ou Google Store®
- . Bridge : Vendu par les distributeurs de notre marque.
- . Box d'accès à Internet.

Cette installation vous permet de piloter, programmer, contrôler votre (vos) appareil(s)  à distance, via un smartphone ou une tablette.

Vous pouvez par exemple modifier la température de consigne ou le mode de fonctionnement, gérer vos absences en indiquant votre date de retour, déclencher le boost ou le séchage des serviettes, ou visualiser la consommation de vos appareils.

**Effectuez toutes les opérations de connexion ou de pilotage à partir de l'application** (suivez les instructions affichées sur votre smartphone ou votre tablette).

## **Connectez vos appareils :**

Suivez les instructions données dans l'application.

# Menu Expert

Pour accéder aux fonctions avancées du sèche-serviettes, appuyez et tournez en même temps la molette vers le bas.

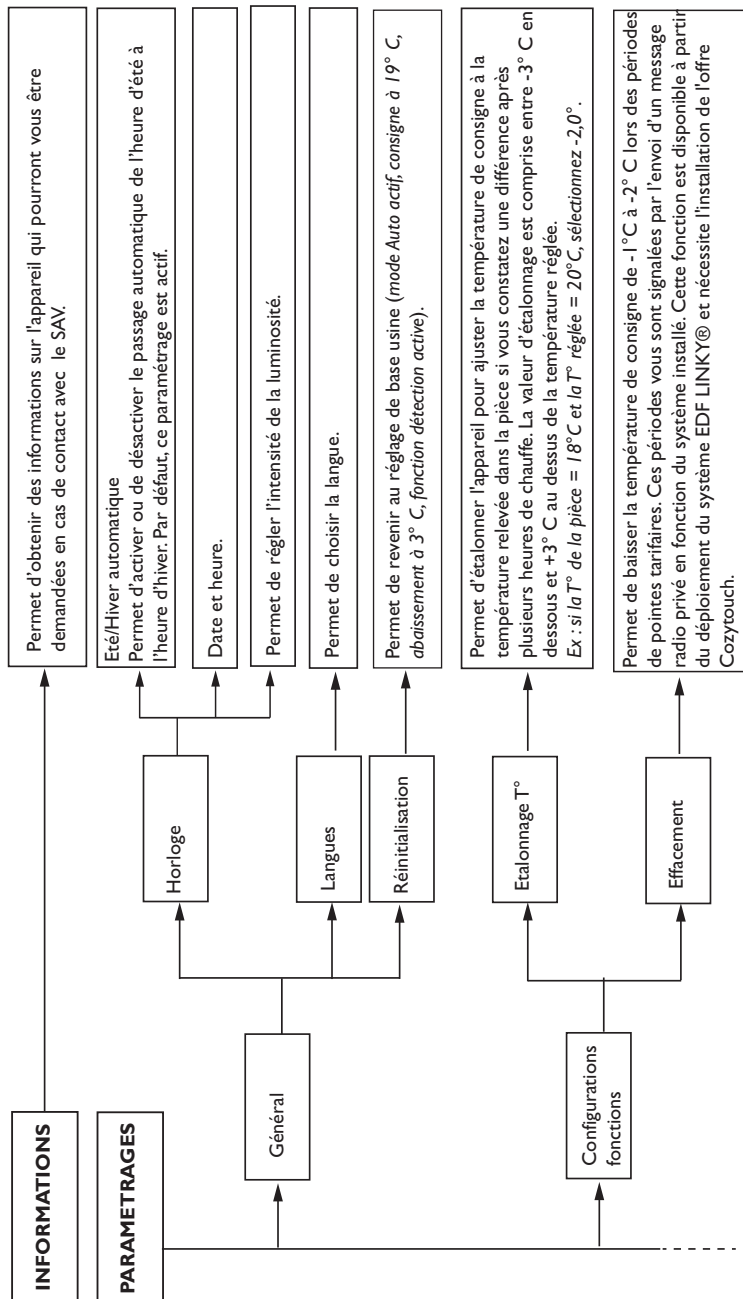

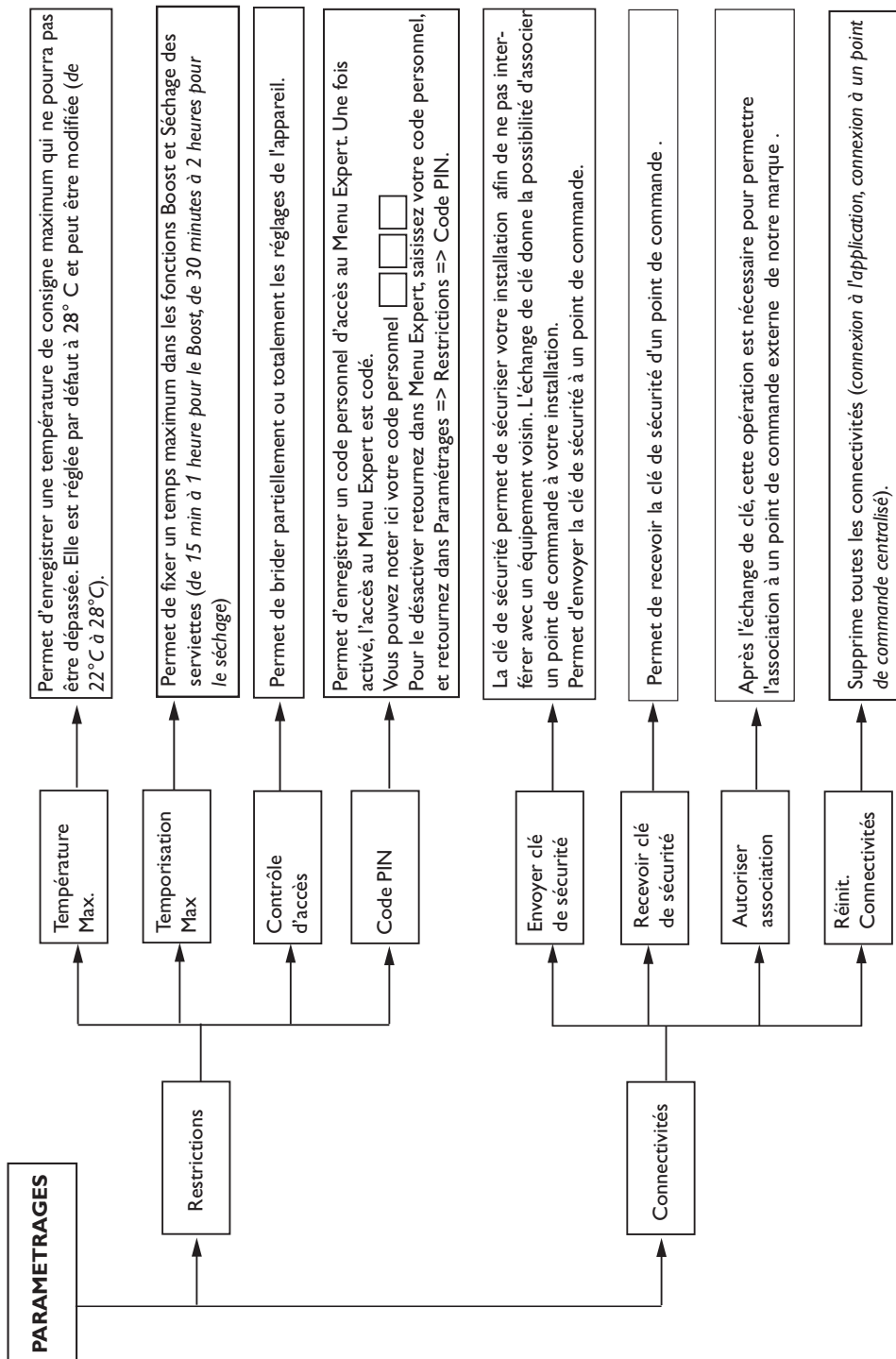

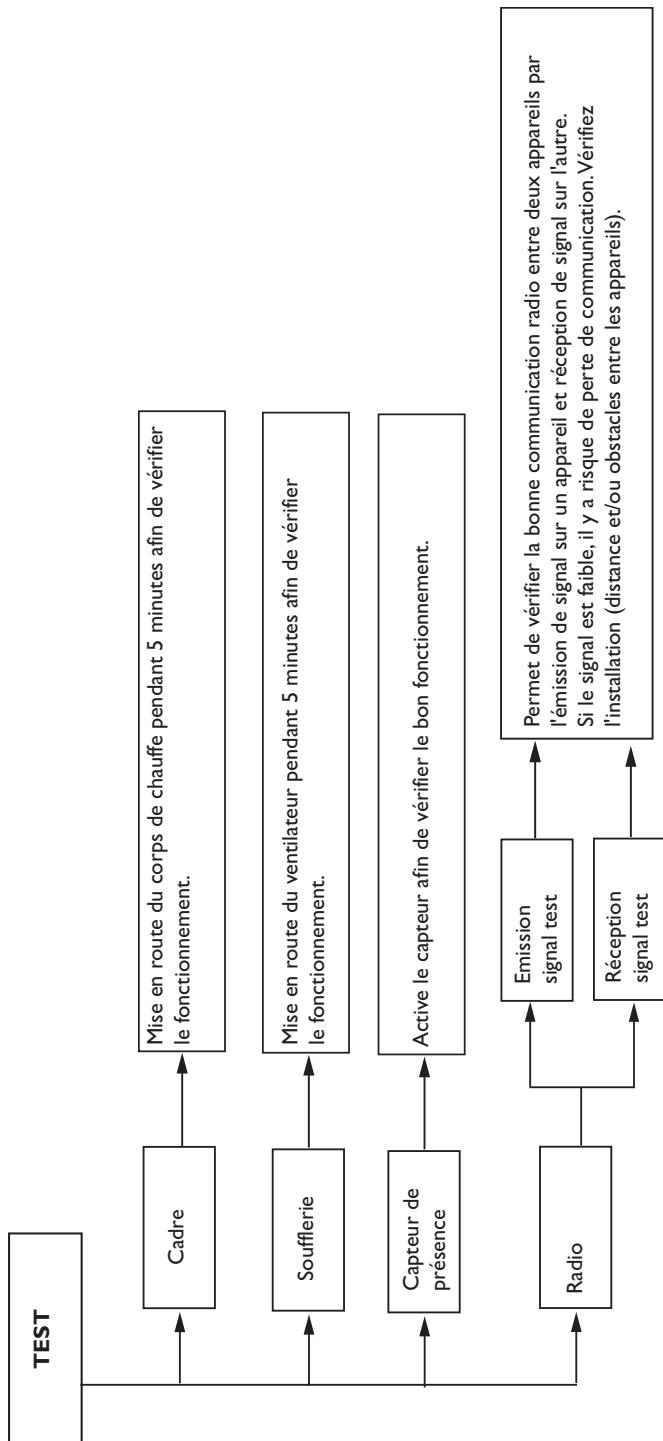

## En cas de problèmes

PROBLÈME RENCONTRÉ	VÉRIFICATION À FAIRE
Le sèche-serviettes ne chauffe pas.	Vérifiez que votre sèche-serviettes est bien en mode Confort. Si vous êtes en programmation, vérifiez que le programmeur est en mode Confort et que le sèche-serviettes n'est pas en délestage ( <i>si vous avez un délesteur</i> ). Assurez vous que la température ambiante ne soit pas supérieure à la température affichée sur le sèche-serviettes. Dans ce cas, le sèche-serviettes ne chauffe pas.
Le sèche-serviettes ne chauffe pas assez.	Augmentez la température en tournant la molette. Si le réglage est au maximum, faites les vérifications suivantes : <ul style="list-style-type: none"> <li>- Vérifiez si un autre mode de chauffage existe dans la pièce.</li> <li>- Assurez-vous que votre sèche-serviettes ne chauffe que la pièce (<i>porte fermée</i>).</li> <li>- Faites vérifier la tension d'alimentation de l'appareil.</li> <li>- Vérifiez si la puissance de votre sèche-serviettes est adaptée à la taille de votre pièce (<i>nous vous préconisons jusqu'à 100 W/m<sup>2</sup> pour une hauteur de plafond de 2,50 m</i>).</li> </ul>
Le sèche-serviettes chauffe tout le temps.	Vérifiez que le sèche-serviettes n'est pas situé dans un courant d'air ou que le réglage de la température n'a pas été modifié. Il peut y avoir un aléa dans le réseau électrique. En cas de problème ( <i>thermostat bloqué...</i> ), coupez l'alimentation du sèche-serviettes ( <i>fusible, disjoncteur</i> ) pendant environ 10 minutes, rallumez-le. Si le phénomène se reproduit fréquemment, faites contrôler l'alimentation par votre distributeur d'énergie.
Le sèche-serviettes est très chaud en surface.	Il est normal que le sèche-serviettes soit chaud lorsqu'il fonctionne, la température maximale de surface étant limitée conformément à la norme NF Electricité Performance. Si toutefois vous jugez que votre sèche-serviettes est toujours trop chaud, vérifiez que la puissance est adaptée à la surface de votre pièce ( <i>nous vous préconisons jusqu'à 100 W/m<sup>2</sup> pour une hauteur sous plafond de 2,50 m</i> ) et que le sèche-serviettes n'est pas placé dans un courant d'air qui perturberait sa régulation.
Le Mode Auto est activé et il fait froid à mon retour à la maison.	Si la température de votre pièce est inférieure à votre température de confort quand vous rentrez habituellement chez vous, vérifiez votre température Eco. Si cette température Eco a plus de 3,5°C d'écart avec la température Confort, nous vous conseillons de réduire cet écart à 3,5°. ( <i>Par exemple, si votre température de confort est de 20°C, réglez votre température Eco à 16,5°C</i> ). Si cet écart est déjà de 3,5°C, réduisez le à 2°C ( <i>Par exemple, si votre température de confort est de 20°C, régler votre température Eco à 18°C</i> ).
Des traces de salissures apparaissent sur le mur autour du sèche-serviettes.	En ambiance polluée, des salissures peuvent apparaître sur les sorties d'air de l'appareil ou au mur. Ce phénomène est lié à la mauvaise qualité de l'air ambiant ( <i>fumée de cigarettes, bougies, encens, cheminée, ...</i> ). Il est conseillé dans ce cas de vérifier la bonne aération de la pièce ( <i>ventilation, entrée d'air; etc ...</i> ).

**Si vous n'avez pas réussi à résoudre votre problème, contactez votre distributeur / Installateur, munissez-vous des références du sèche-serviettes : code commercial et numéro de série.**

**Mesurez la température de la pièce et informez-vous du système de programmation éventuel.**

---

# Inhoud

---

<b>Vorzorgsmaatregelen</b> .....	.22/23
<b>Conformiteitsverklaring</b> .....	.24
<b>Het typeplaatje van uw handdoekdroger</b> .....	.24
<b>Installatie en Onderhoud</b>	
De installatie van de handdoekdroger voorbereiden .....	.25
De handdoekdroger installeren .....	.26/27
De handdoekdroger aansluiten .....	.28
Onderhoud .....	.30
<b>Werkingsprincipe</b> .....	.30
<b>Eerste ingebruikname</b> .....	.30
<b>Beschrijving werkingsmodi</b>	
AUTO .....	.30
HANDMATIG .....	.30
<b>Gebruik</b>	
Schakelaar .....	.31
Programmering .....	.31
Aanwezigheidsdetectie .....	.31
Boost .....	.31
Handdoeken drogen .....	.32
Meer dan 48u afwezig .....	.32
Parameters instellen .....	.32
<b>Beschrijving connectiviteit</b> .....	.32
Audio .....	.33
Bediening vergrendelen .....	.33
Belastingafschakeling .....	.33
<b>AUTO</b> .....	.34
<b>HANDMATIG</b> .....	.35
<b>Menu Expert</b> .....	.36/ 38
<b>Foutopsporing</b> .....	.39
<b>Garantie</b> .....	.40

# Voorzorgsmaatregelen





Attention :  
Surface très  
chaude  
Caution  
hot surface

**Opgepast oppervlak zeer warm. Caution hot surface.**

**OPGELET: Bepaalde onderdelen van dit toestel kunnen zeer heet worden en brandwonden veroorzaken. Wees voorzichtig, zeker wanneer kinderen en kwetsbare personen het toestel gebruiken.**

- Houd kleine kinderen jonger dan 3 jaar uit de buurt van het toestel, tenzij er goed op hen gelet wordt.
- Kinderen tussen 3 en 8 jaar mogen enkel het toestel aan- of uitzetten, op voorwaarde dat het op een normale plaats gemonteerd is en dat deze kinderen onder toezicht staan of de nodige instructies hebben gekregen met betrekking tot het veilig gebruik van het toestel en indien zij de mogelijke gevaren begrijpen. Kinderen tussen 3 en 8 jaar mogen het apparaat niet aansluiten, niet instellen, niet reinigen, noch er onderhoud aan uitvoeren.
- Dit apparaat mag gebruikt worden door kinderen ouder dan 8 jaar en door personen met verminderde lichamelijke, zintuiglijke of geestelijke vermogens of door personen zonder ervaring of kennis, indien zij onder toezicht staan van een verantwoordelijke of vooraf de nodige instructies hebben gekregen met betrekking tot het veilig gebruik van het toestel en indien zij de mogelijke gevaren begrijpen. Kinderen mogen niet spelen met het toestel. Reiniging en onderhoud mag niet uitgevoerd worden door kinderen zonder toezicht.
- Voor de veiligheid van de allerkleinste kinderen raden wij aan de handdoekdroger hoog genoeg te monteren. Zorg ervoor dat het onderste verwarmingselement zich minstens 600 mm boven de vloer bevindt.
- Dit apparaat mag enkel aangesloten worden door vakkundig personeel, volgens de geldende regels en normen.
- Als de voedingskabel beschadigd is, moet deze vervangen worden door de fabrikant, de naverkoopdienst of ander gekwalificeerd personeel om gevaarlijke situaties te voorkomen.

- De gebruiksaanwijzing van dit toestel vindt u ook op de website van de fabrikant, zie garantiebewijs achteraan deze handleiding.
- Zorg dat er geen vreemde voorwerpen of papier in het apparaat terecht komen.
- Alle interventies aan elektrische onderdelen moeten door gekwalificeerd personeel uitgevoerd worden.
- Als het toestel voor het eerst opwarmt, kan er een lichte geur vrijkomen veroorzaakt door eventuele fabricageresten van de handdoekdroger.
- Een systeem voor energiebeheer of voor belastingafschakeling door stroomonderbreking is incompatibel met onze toestellen: het beschadigt de thermostaat.
- Wij raden aan de luchtuitlaat niet te hinderen of te bedekken (bijvoorbeeld door een handdoek) opdat de goede werking van de ventilator niet belemmerd wordt. Hierdoor kan de ventilator in veiligheid gaan.
- Let erop dat u geen badjas over de bediening hangt.
- Gelieve, vooraleer u onderhoud uitvoert aan de handdoekdroger, het toestel uit te schakelen en het te laten afkoelen. Gebruik nooit bijtende producten of oplosmiddelen.

	<p>De apparaten die van dit symbool voorzien zijn, mogen niet afgevoerd worden met het huisvuil maar moeten naar een speciale inzamelplaats gebracht worden voor recyclage.</p> <p>Het inzamelen en recycleren van afgedankte producten moet conform de plaatselijke bepalingen en verordeningen gebeuren.</p>
	<p>De installatie van een apparaat op grote hoogte zorgt voor een stijging van de temperatuur bij de luchtuitgang (van ongeveer 10°C per 1000 m hoogteverschil).</p>



# Conformiteitsverklaring

## RICHTLIJN RADIOAPPARATUUR 2014/53/EU(\*)

Hierbij verklaart Atlantic Industrie dat de apparatuur die hieronder wordt beschreven, in overeenstemming is met de fundamentele voorschriften van de richtlijn radioapparatuur 2014/53/EU.

<b>Omschrijving:</b>	Handdoekdroger met radiokaart BD4
<b>Modellen:</b>	Zie referenties van het model op de eerste pagina van de handleiding.

### Kenmerken

**Radiofrequentie:** Zender-Ontvanger 868MHz

**Radioapparatuur Klasse 2:** mag zonder enige beperking op de markt gebracht en in gebruik genomen worden.

**Radiobereik:** van 100 tot 300 meter in vrij veld, variabel door randapparatuur (bereik kan wijzigen door installatie-omstandigheden en de elektromagnetische omgeving).

**Conformiteit met de normen radio en elektromagnetische compatibiliteit werd gecontroleerd door de aangewezen instantie 0081: LCIE France, Fontenay aux Roses.**

## Het typeplaatje van uw handdoekdroger

Te vinden op de zijkant van uw handdoekdroger.

In geval van problemen en/of vragen heeft u steeds de handelscode en het serienummer van uw toestel nodig.

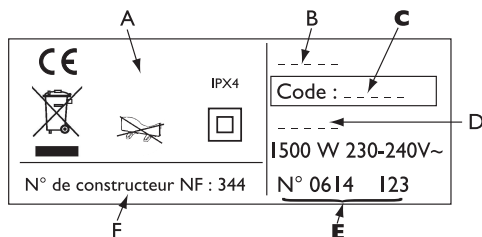

- A Normen, kwaliteitslabels
- B Merknaam
- C **Handelscode**
- D Productiereferentie
- E **Serienummer**
- F Fabrikantnummer

# Installatie en Onderhoud

## DE INSTALLATIE VAN DE HANDDOEKDROGER VOORBEREIDEN

### Installatieregels

- Deze handdoekdroger is ontworpen voor installatie in een woonruimte. Voor andere installaties, raadpleeg uw verdeler.
- De installatie moet vakkundig worden uitgevoerd en overeenkomstig de geldende normen in het land van installatie.
- Stroomtoevoer voor de handdoekdroger 230 V eenfase 50Hz.
- In vochtige ruimtes zoals de badkamer of de keuken moet de aansluitdoos minstens 25 cm boven de vloer geïnstalleerd worden.
- Plaats de handdoekdroger niet in een koude luchtstroom, dit kan de werking verstoren** (bv. onder mechanische centrale ventilatie, enz.).
- Het toestel niet onder een stopcontact plaatsen.**
- De handdoekdroger is uitgerust met een detectiesysteem waarvan de detector zich op de voorkant van het toestel bevindt.

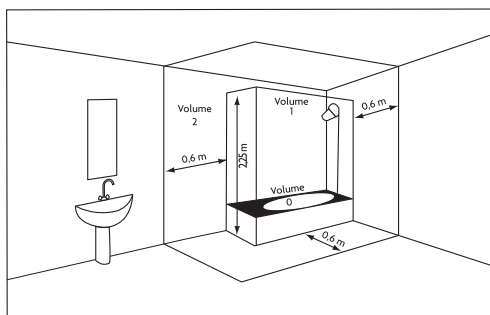

Volume 1	Geen elektrische toestellen
Volume 2	Elektrisch toestel IPX4 (Norm EN 60335-2-43 : 2003/A2 : 2008)

*Voor de veiligheid van de allerkleinste kinderen raden wij aan de handdoekdroger hoog genoeg te monteren. Zorg ervoor dat het onderste verwarmingselement zich minstens 600 mm boven de vloer bevindt.*

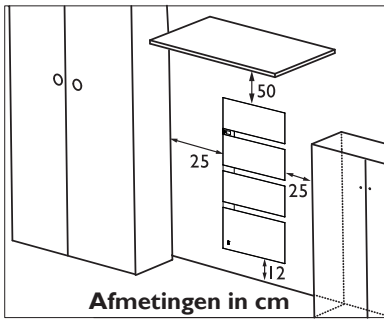

Respecteer de minimumafstanden tot ander meubilair .

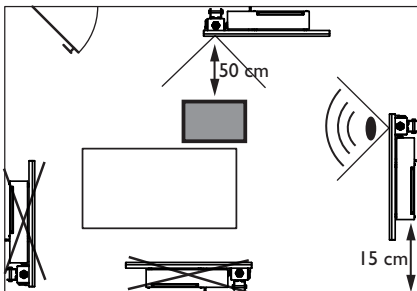

Opdat de afwezigheidsdetectie van uw handdoekdroger optimaal werkt, moet u vermijden het toestel in een hoek of achter een meubel te plaatsen.

## DE HANDDOEKDROGER INSTALLEREN

### GEBRUIK HET MEEGELEVERDE MONTAGESJABLOON

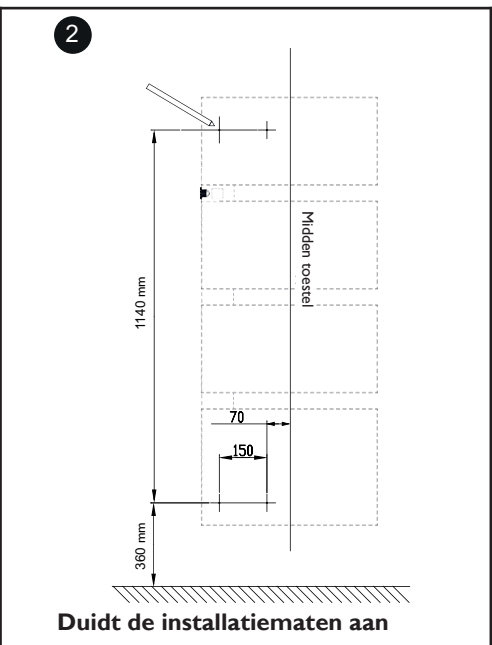
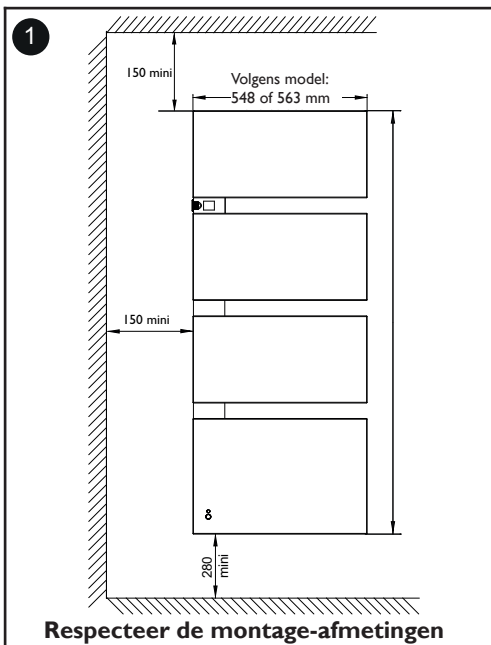

3

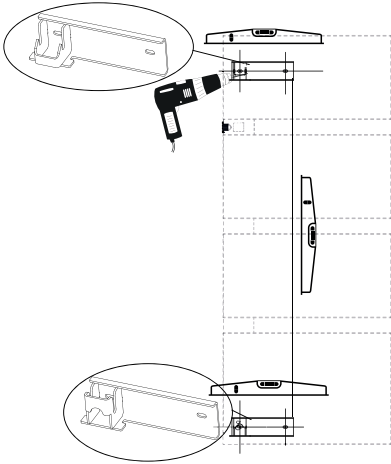

Boor de 4 gaten en schroef de wandbevestigingen erin vast

4

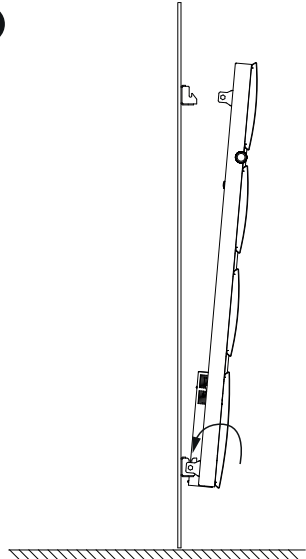

Hef het toestel op en plaats het op de onderste bevestigingspunten

5

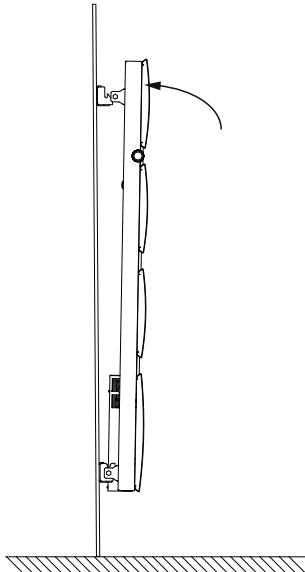

Kantel het toestel naar de bovenste bevestigingspunten toe

6

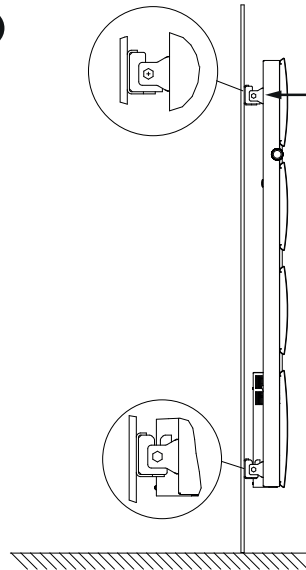

Duw tegen de bovenkant van het toestel zodat het vastklikt in de bevestigingspunten

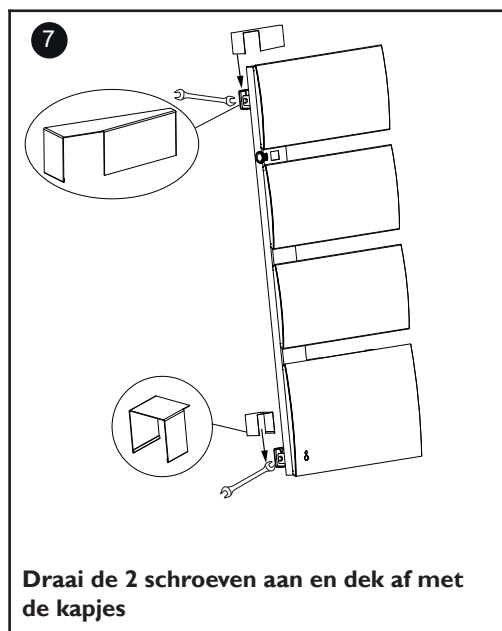

## DE HANDDOEKDROGER AANSLUITEN

### Aansluitregels

- De handdoekdroger wordt aangesloten op 230V eenfase 50Hz.
- De handdoekdroger wordt rechtstreeks op het elektriciteitsnet aangesloten, achter de hoofdschakelaar en zonder tussenschakelaar.
- Aansluiting op het elektriciteitsnet gebeurt met de kabel van de handdoekdroger via een aansluitdoos. In vochtige ruimtes, zoals badkamers en keukens, moet de aansluitdoos op minstens 25 cm van de vloer worden geplaatst.
- Het toestel mag niet geaard worden. De stuurstroomdraad (zwart) niet aansluiten op de aarding.
- De handdoekdroger wordt rechtstreeks op het elektriciteitsnet aangesloten, achter de meerpolige stroomonderbreker, overeenkomstig de installatieregels.
- Als de voedingskabel beschadigd is, moet deze vervangen worden door de fabrikant, door zijn naverkoopdienst of door een ander gekwalificeerd persoon om gevaarlijke situaties te vermijden.

- Wanneer u de stuurdraad (zwart) gebruikt en deze wordt beveiligd door een differentieel van 30mA (bv. badkamer), dan moet ook de voeding van de stuurdraad op deze differentieel beveiligd worden.
- Als u een schakelaar voor het uitschakelen van de belasting gebruikt, kies er dan eerder een met stuurdraaduitgang dan een met vermogensuitgang, om de thermostaat niet te beschadigen.

### Aansluitschema handdoekdroger

-Schakel de stroom uit en sluit de draden aan volgens onderstaand schema:

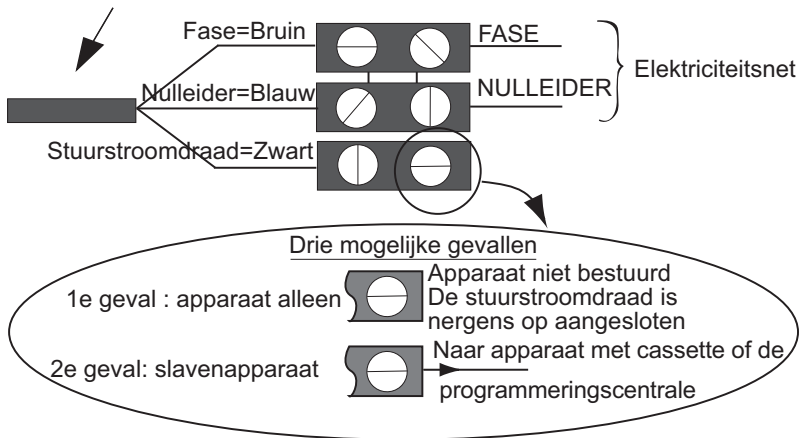

-U kan de stuurdraad aansluiten als uw woning is uitgerust met een programmeerunit, een timer of een beheersysteem.

Gelieve in dit geval onderstaande punten te controleren in functie van de gekozen modus (Comfort, Eco, ...) opdat de programmacommando's correct doorgestuurd worden:

	COMFORT	ECO	ANTIVORST	STOP BELASTINGS-AFSCHAKELING	COMFORT -1°C	COMFORT -2°C
DOOR TE STUREN SIGNAAL						
METING TUSSEN DE STUUR-DRAAD EN DE NULLEIDER	0 Volt	230 Volt	-115 Volt negatief	+115 Volt positief	230 Volt gedur. 3 s	230 volt gedur. 7 s

## ONDERHOUD

Gelieve, vooraleer u onderhoud uitvoert aan de handdoekdroger, het toestel uit te schakelen. Om het volle rendement van uw handdoekdroger te behouden, moet u hem ongeveer twee keer per jaar ontdoen van stof.

### **Gebruik nooit bijtende producten of oplosmiddelen.**

Wanneer de ventilatorfilter moet gereinigd worden, verschijnt er een melding op de bediening. Wacht na reiniging enkele minuten vooraleer u de handdoekdroger weer aanzet.

## Werkingsprincipe

- . Druk op de draaiknop om te valideren en naar de volgende info te gaan.
- . Draai aan de knop om de informatie te wijzigen.

## Eerste ingebruikname

- . Kies de taal, vervolgens de datum en de tijd.

Standaard is het toestel als volgt ingesteld:

- . AUTO-modus geselecteerd,
- . temperatuur ingesteld op 19°C,
- . aanwezigheidsdetectie actief,
- . maximale temperatuurverlaging (bij afwezigheid) is 3°C t.o.v. de ingestelde temperatuur.

## Beschrijving werkingsmodi

Er worden 2 werkingsmodi geboden:

- **AUTO**: Uw handdoekdroger beheert zelf de verwarming in uw badkamer.

U stelt de gewenste temperatuur in voor wanneer u in de ruimte bent en het toestel bezorgt u een optimaal comfort én doet u ook nog eens besparen op uw energiefactuur.

De handdoekdroger:

. memoriseert uw wekelijks leefpatroon en de evoluties daarin om zijn eigen programma uit te voeren, . anticipeert: schakelt de verwarming op tijd in zodat u van een aangename temperatuur kan genieten wanneer u de ruimte binnenkomt.

- **HANDMATIG**: Uw handdoekdroger volgt ofwel de temperatuurinstelling, ofwel het interne weekprogramma, ofwel de externe programmacommando's (via de stuurdraad of via radioverbinding) van uw installatie.

# Gebruik

## SCHAKELAAR

Aan de rechterkant van het toestel vindt u de Aan-/Uit-schakelaar.

**Gebruik deze schakelaar enkel wanneer u het toestel lange tijd niet zal gebruiken** (buiten het verwarmingsseizoen).

Om het toestel onder spanning te brengen, zet u de schakelaar op 

Na een stroomonderbreking van 48u moet u de dag en het uur opnieuw instellen.

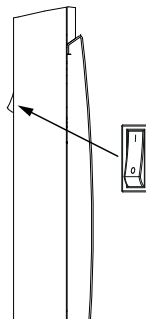

## PROGRAMMERING

### *Intern programma*

Het toestel bevat vooringestelde programma's. U kan deze wijzigen:

U kan voor elke dag van de week tot 3 tijdsblokken comforttemperatuur programmeren.

Buiten deze tijdsblokken verlaagt het toestel zijn temperatuur (standaard  $-3,5^{\circ}\text{C}$ ). Kopieermogelijkheid: U kan het ingestelde programma kopiëren naar een (of meerdere) andere dag(en).

### *Temperatuurverlaging*

Hier kan u instellen hoeveel de temperatuur moet zakken buiten de tijdsblokken comforttemperatuur (van  $-2^{\circ}\text{C}$  tot  $-6^{\circ}\text{C}$ ). Standaard ingesteld op  $-3,5^{\circ}\text{C}$  (indien de comforttemperatuur ingesteld is op  $19^{\circ}\text{C}$ , dan zakt deze nadien naar  $15,5^{\circ}\text{C}$ ).

### *Eenmalige afwijking van het programma*

Bijv.: Op maandag heeft u een tijdsblok comforttemperatuur ingesteld van 17u00 tot 23u00. U komt al thuis om 15u00 en het toestel staat op Eco. U kan de temperatuurinstelling handmatig verhogen.

Deze instelling blijft actief tot aan het volgende geprogrammeerde tijdsblok comforttemperatuur. Het toestel volgt verder zijn normale programma.

## AANWEZIGHEIDSDTECTIE

Hierdoor is het mogelijk uw ruimte enkel te verwarmen wanneer er iemand aanwezig is. De handdoekdroger verwarmt op de ingestelde temperatuur.

Detectie gebeurt niet onder de detector.

Detectie is mogelijk als uw licht blijft branden, ook als u niet aanwezig bent.



## BOOST

Druk de BOOST-toets in om de handdoekdroger én de ventilator in te schakelen. Instelbaar van 5 tot 60 minuten. Druk nogmaals in om de functie te stoppen.





## HANDDOEKEN DROGEN

Druk deze toets in om de handdoekdroger in te schakelen. Droogfunctie instelbaar van 30 minuten tot 2 uur. Druk nogmaals in om de functie te stoppen.

## MEER DAN 48u AFWEZIG

Wanneer u langere tijd afwezig zal zijn (48u of langer), verlaagt u de temperatuurinstelling tot 7°C (anivorsttemperatuur).

Bij thuiskomst stelt u opnieuw het normale programma in

## PARAMETERS INSTEL

### **Extern programma**

Het toestel volgt de commando's van de externe bediening van uw installatie via verbinding met stuurdraad of via radioverbinding.

Om een toestel vanaf een extern bedieningspunt van uw installatie te kunnen sturen, moet u:

- 1) de veiligheidssleutel uitwisselen voordat u vanaf het bedieningspunt verbinding kan maken. Ga hiervoor naar "Menu Expert, Parameters Instellen, Connectiviteit, Veiligheidssleutel sturen of Veiligheidssleutel ontvangen" (zie "Menu Expert").
- 2) de connectie op elk toestel goedkeuren als de installatie uitgerust is met een bedieningspunt van ons eigen merk (zie "Menu Expert").

## Beschrijving connectiviteit

Onze verwarmingsapparaten met iO-homecontrol® kan u via het menu Connectiviteit verbinden met de

Cozytouch-app zodat u de toestellen op afstand kan bedienen (via de app).

### **Verbinding**

Dit toestel is compatibel met onze Cozytouch-app en met de box met iO-homecontrol® protocol.

Benodigde toebehoren:

- . Cozytouch-app voor iOS en Android. Gratis te downloaden van App Store® of Google Store®
- . Bridge: te koop bij de Atlantic-verdelers.
- . Box voor internettoegang.

Met deze installatie kan u uw toestel(len) via uw smartphone of tablet op afstand sturen, programmeren en regelen.

U kan bijvoorbeeld de temperatuurinstelling of de werkingsmodus wijzigen, uw afwezigheden beheren door de datum van uw thuiskomst in te geven, de boost- of de droogfunctie opstarten of het verbruik van uw apparaten bekijken.

**Doe de verbindingsofbouw en/of de sturing steeds vanuit de app (volg de instructies op uw smartphone of tablet).**

### **Uw apparaten verbinden:**

Volg de instructies in de app.

## AUDIO

Geniet in uw badkamer van muziek die u vanaf uw smartphone of tablet via bluetooth naar uw handdoekdroger stuurt.

De schakelaar van uw handdoekdroger moet op 'AAN' staan. Ga bij de instellingen van uw smartphone naar Bluetooth en zoek uw apparaat.

In de apparatenlijst vindt u de luidspreker onder de naam «BT Speaker». Geniet van de muziek, het volume regelt u vanop uw smartphone.

Als een nieuwe gebruiker verbinding wil maken terwijl er al iemand gekoppeld is, dan:

- moet ofwel de eerste gebruiker zijn verbinding verbreken;
- ofwel drukt u gedurende 1 seconde op de knop aan de achterkant van de handdoekdroger.

Opm.: tot 24 personen kunnen zich koppelen met de BT Speaker.

Als een 25e gebruiker zich wil koppelen, hoort u een signaal. Druk gedurende 10 seconden op de knop aan de achterkant van de handdoekdroger. De 24 eerste gebruikers moeten zich opnieuw koppelen.

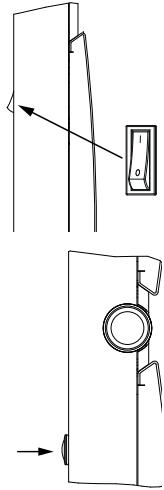

## BEDIENING VERGRENDELEN

Om te vermijden dat kinderen het toestel ontregelen, kan u de bediening van uw handdoekdroger vergrendelen door lang genoeg op de draaiknop te drukken.

Idem om de bediening weer te ontgrendelen.

## BELASTINGAFSCHAKELING

Onze toestellen zijn compatibel met verschillende systemen voor belastingafschakeling.

Belastingafschakeling door stroomonderbreking is echter niet mogelijk bij onze toestellen. Ongepaste en herhaaldelijke stroomonderbrekingen kunnen vroegtijdige slijtage van en schade aan de printplaten veroorzaken. Dit wordt niet gedekt door de fabrieksgarantie.

Ongeacht de geselecteerde werkingsmodus staat er tijdens een belastingafschakeling op het display "Ordre délestage prioritaire".

Uw handdoekdroger beheert zelf de verwarming in uw badkamer.

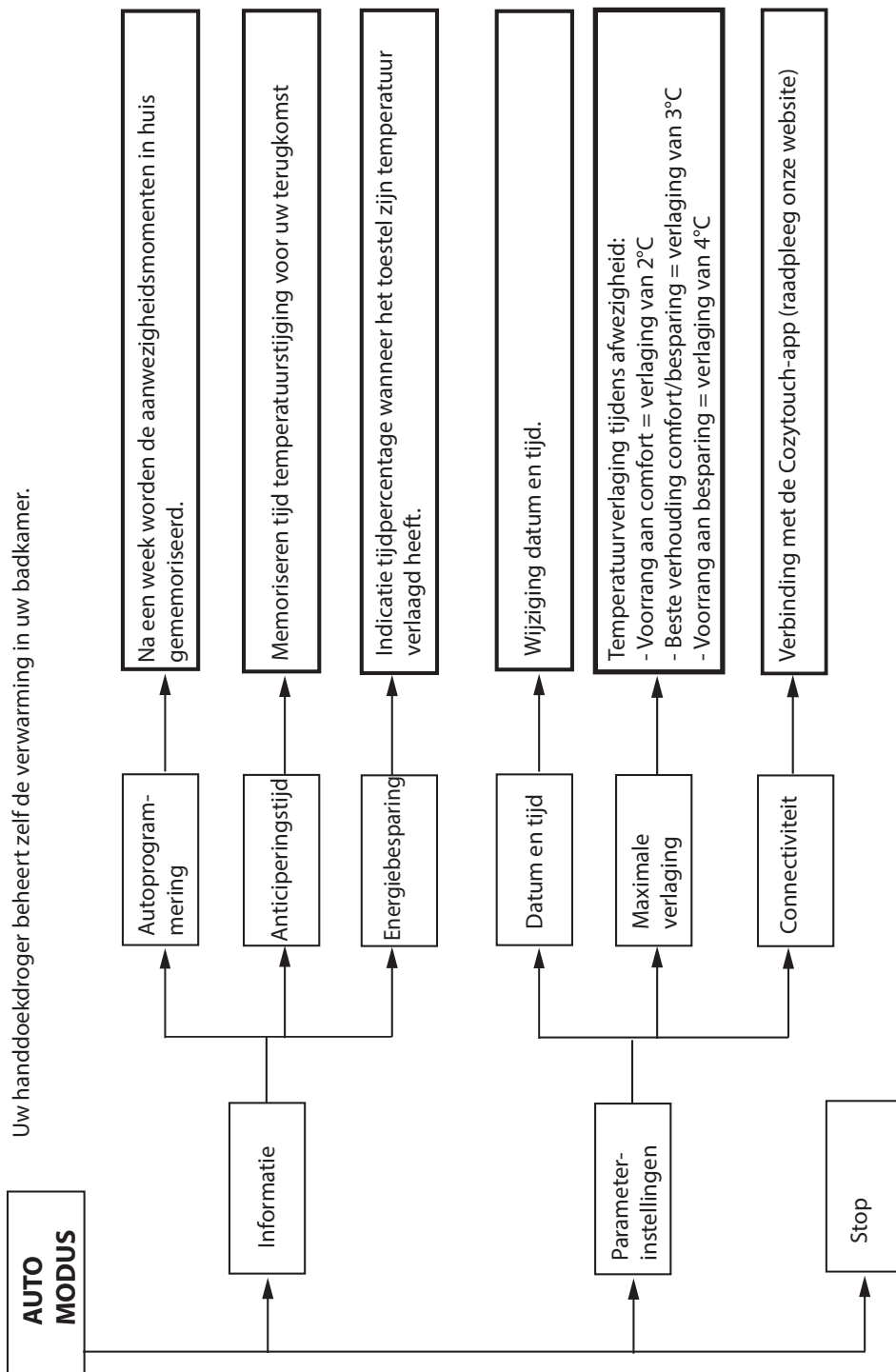

U stelt zelf het programma in en activeert het wanneer u wenst.

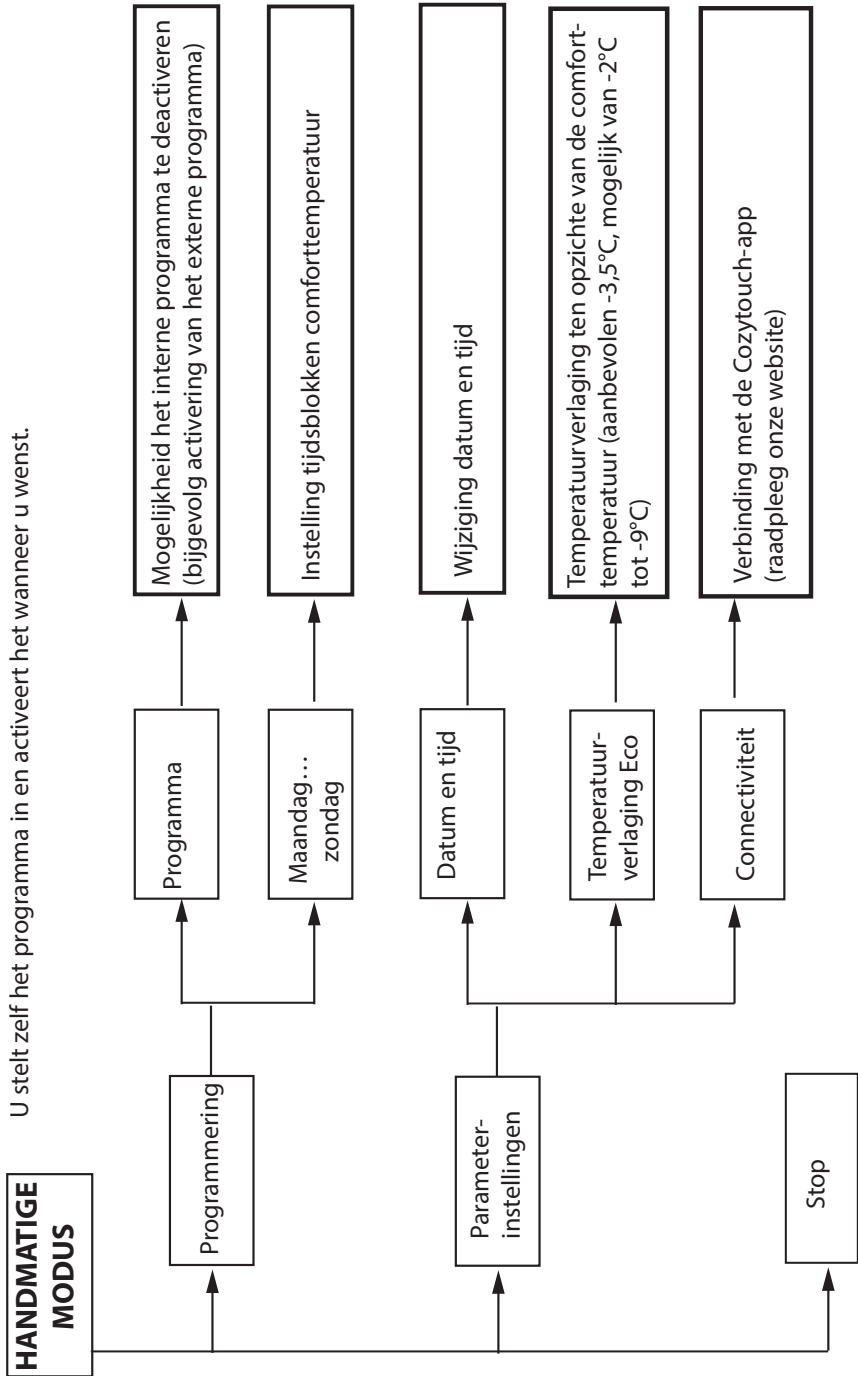

# Menu Expert

Voor toegang tot de gevanceerde functies van de handdoekdroger, draait u de draaiknop naar beneden terwijl u deze tegelijkertijd ingedrukt houdt.

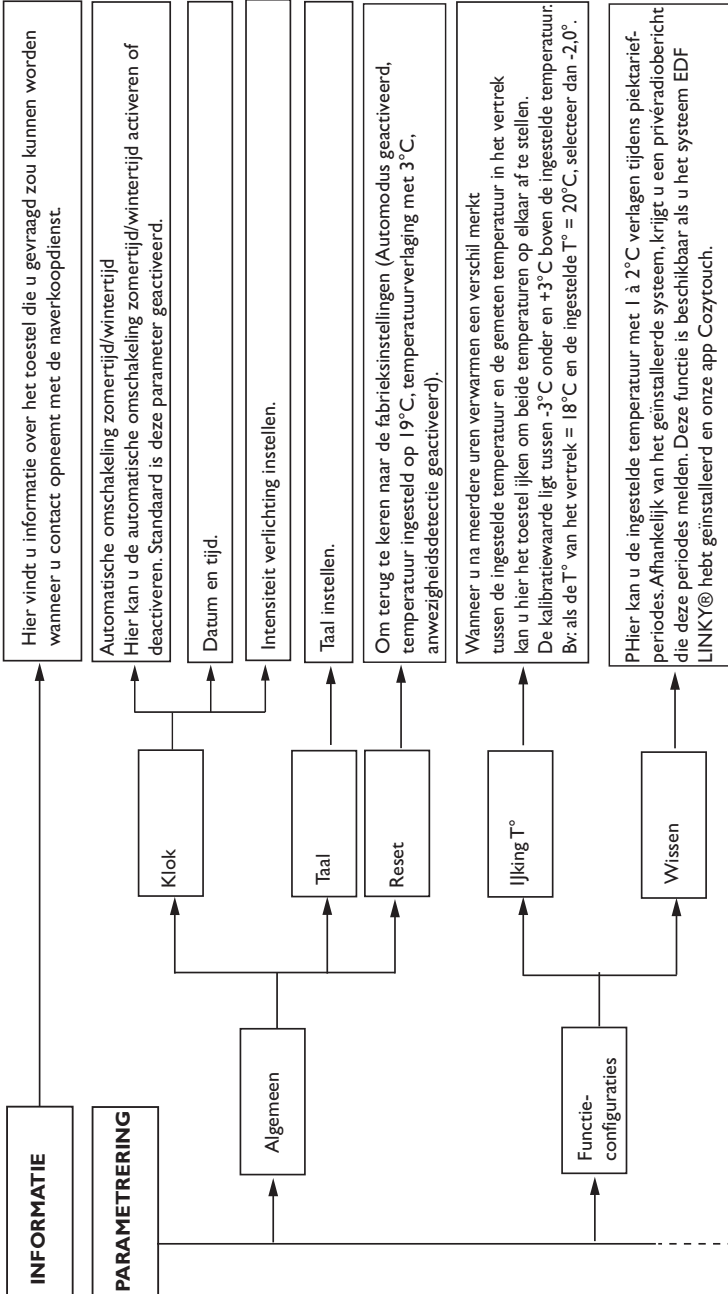

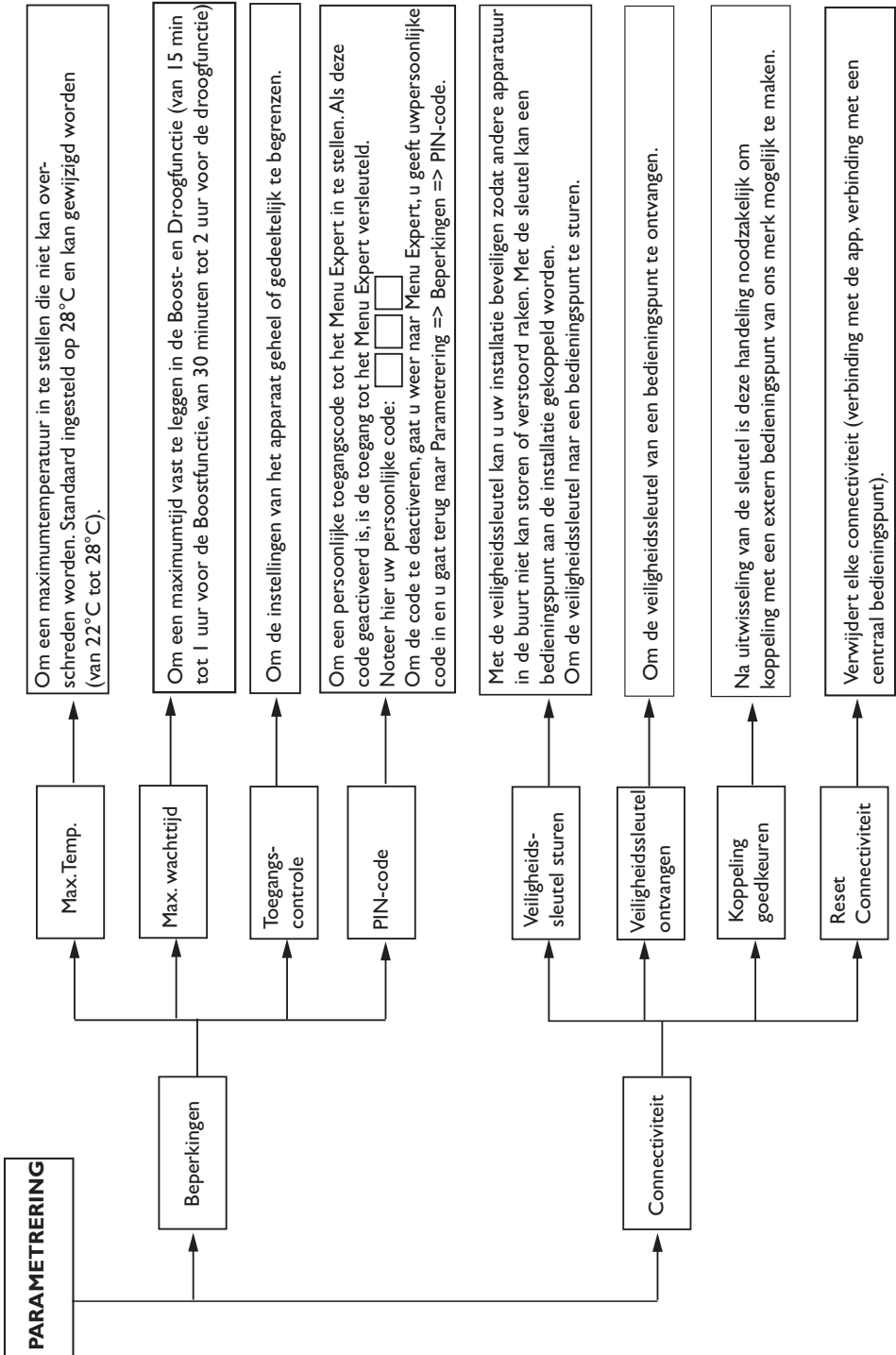

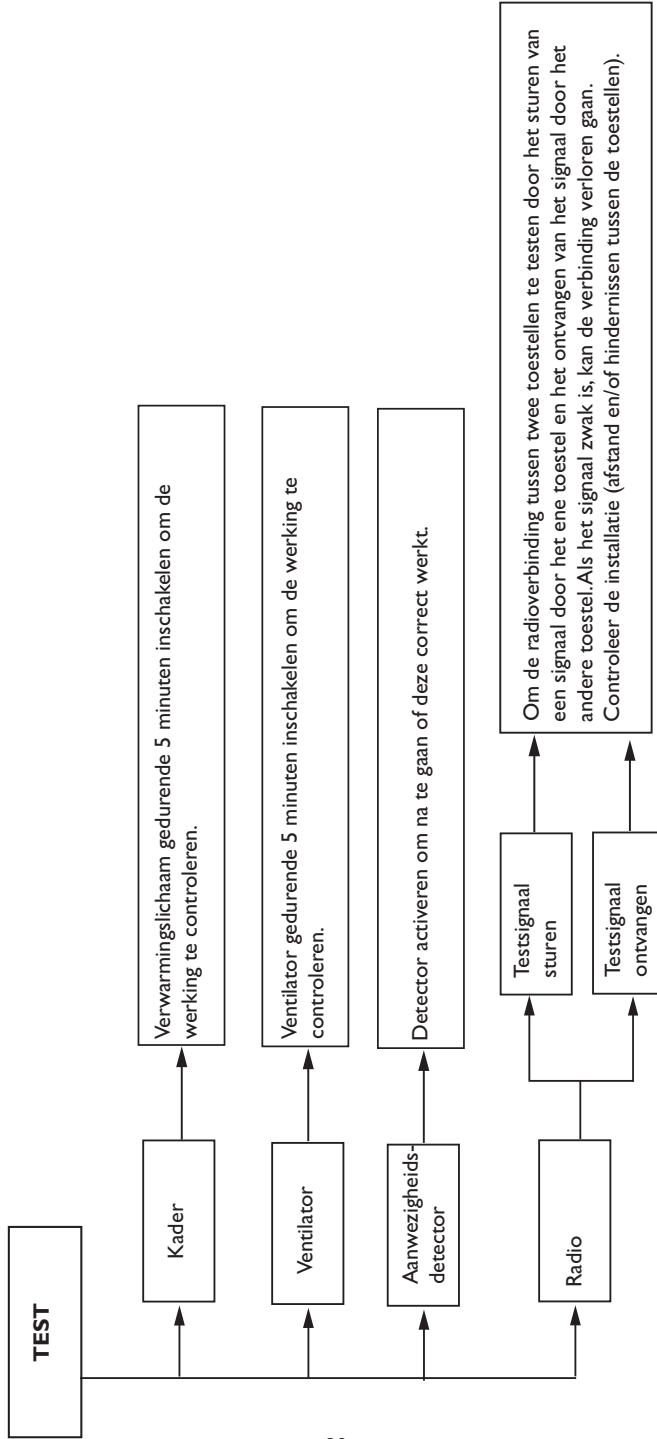

# Foutopsporing

PROBLEEM	CONTROLEER
De handdoekdroger verwarmt niet.	Controleer of uw handdoekdroger wel degelijk in de Comfortmodus staat. Als u in een programma zit, controleer dan of het programma op Comfortmodus staat en of het systeem voor belastingafschakeling (als u dat heeft) de stroomtoevoer van de handdoekdroger niet heeft uitgeschakeld. Controleer of de ruimtetemperatuur niet hoger ligt dan de temperatuur op het display van de handdoekdroger anders verwarmt deze niet.
De handdoekdroger verwarmt niet voldoende.	Verhoog de temperatuurstelling met de draaiknop. Indien ingesteld op maximum, controleer volgende punten: - Controleer of er een andere warmtebron aanwezig is in de ruimte. - Let erop dat uw handdoekdroger enkel deze ruimte verwarmt (deur sluiten). - Laat de voedingsspanning van uw handdoekdroger nakijken. - Controleer of het vermogen van uw handdoekdroger geschikt is voor de grootte van de ruimte (bij een plafondhoogte van 2,50m raden wij tot 100 W/m <sup>2</sup> aan).
De handdoekdroger verwarmt continu	Controleer of de handdoekdroger niet in de tocht staat of dat de temperatuurstellingen niet gewijzigd werden. Er kan een storing zijn opgetreden in het stroomnet. In geval van problemen (geblokkeerde thermostaat...), zet u gedurende een tiental minuten de stroomtoevoer uit (zekering, stroomonderbreker) en dan weer aan. Wanneer dit regelmatig voorkomt, moet u de elektriciteitstoevoer laten nakijken door uw energiedistributeur.
De buitenkant van de handdoekdroger is zeer warm	Het is normaal dat uw handdoekdroger tijdens de werking warm is, de maximale oppervlaktetemperatuur is begrensd conform de norm NF Electricité Performance. Als u echter van mening bent dat uw toestel te heet is, moet u controleren of het vermogen geschikt is voor de oppervlakte van het vertrek (bij een plafondhoogte van 2,50m raden wij 100 W/m <sup>2</sup> aan) en of de handdoekdroger niet in de tocht staat waardoor de regeling verstoord wordt.
De Auto-modus is actief en het is koud als ik thuiskom	Wanneer de temperatuur in uw vertrek bij thuiskomst lager is dan de door u ingestelde comforttemperatuur, check dan de door u ingestelde Ecotemperatuur. Als de Ecotemperatuur meer dan 3,5°C verschilt met de comforttemperatuur, dan raden wij u aan dit verschil te beperken tot 3,5°. (Bv: als uw comforttemperatuur ingesteld staat op 20°C, stel dan uw Ecotemperatuur in op 16,5°C). Als het verschil al 3,5°C bedraagt, verminder het dan tot 2°C (Bv: als uw comfort-temperatuur ingesteld staat op 20°C, stel dan uw Ecotemperatuur in op 18°C).
Op de muur rond de handdoekdroger verschijnen vuilsporen	In een vuile omgeving kunnen vuile plekken verschijnen aan de luchtuitlaat van het toestel of op de muur. Dit komt door een slechte luchtkwaliteit in de ruimte (sigarettenrook, kaarsen, wierrook, open haard, ...). Wij raden daarom aan te zorgen voor een goede verluchting van de ruimte (ventilatie, luchttoevoer, enz....).

**Als u het probleem niet zelf heeft kunnen oplossen, gelieve dan uw distributeur/installateur te contacteren. Zorg ervoor dat u de referenties van uw handdoekdroger bij de hand heeft: handelscode en serienummer. Meet de temperatuur in het vertrek en win inlichtingen in over het eventuele programmeringssysteem.**



# GARANTIE

## DOCUMENT DOOR DE GEBRUIKERTE BEWAREN EN VOORTE LEGGEN IN GEVAL VAN KLACHTEN

- De garantieduur bedraagt 2 jaar met ingang van de datum van installatie of aankoop. De duur kan de 30 maanden vanaf de fabricagedatum niet overschrijden indien er geen bewijs aanwezig is.
- De garantie dekt de omruiling of levering van als defect erkende onderdelen met uitsluiting van elke schadevergoeding.
- Kosten voor arbeid, verplaatsing en transport zijn ten laste van de gebruiker.
- De beschadigingen die voortvloeien uit een niet-conforme installatie, een voedingsnet dat niet voldoet aan de norm EN 50160, een abnormaal gebruik of de niet-naleving van de voorschriften van deze handleiding, worden niet gedekt door de garantie.
- De bepalingen van deze garantievoorzwaarden sluiten de wettelijke garantierechten van de koper tegen defecten of verborgen gebreken, niet uit.
- Dit bewijs dient alleen voorgelegd te worden in geval van een klacht bij de verdeler of uw installateur. Voeg er uw aankoopfactuur bij.

TOESTELTYPE\*:.....  
SERIENUMMER\*:.....  
NAAM EN ADRES KLANT:.....

\* Deze informatie vindt u op het typeplaatje aan de linkerkant van het toestel.

STEMPEL VERDELER

# SENSIUM

Nous vous remercions  
de votre choix et de votre  
confiance.

Le radiateur sèche-serviettes  
SENSIUM que vous venez  
d'acquérir a été soumis à de  
nombreux tests et contrôles afin d'en  
assurer la qualité et ainsi vous apporter  
une entière satisfaction.



# GARANTIE

DOCUMENT À CONSERVER PAR L'UTILISATEUR,  
À PRÉSENTER UNIQUEMENT EN CAS DE RÉCLAMATION

- La durée de garantie est de 2 ans à compter de la date d'installation ou d'achat et ne saurait excéder 30 mois à partir de la date de fabrication en l'absence de justificatif.
- Atlantic assure l'échange ou la fourniture des pièces reconnues défectueuses à l'exclusion de tous dommages et intérêts.
- Les frais de main d'œuvre, de déplacement et de transport sont à la charge de l'utilisateur.
- Les détériorations provenant d'une installation non conforme, d'un réseau d'alimentation ne respectant pas la norme NF EN 50160, d'un usage anormal ou du non respect des prescriptions de ladite notice ne sont pas couvertes par la garantie.
- Les dispositions des présentes conditions de garantie ne sont pas exclusives du bénéfice, au profit de l'acheteur, de la garantie légale pour défauts et vices cachés qui s'applique en tout état de cause dans les conditions des articles 1641 et suivants du code civil.
- Présenter le présent certificat uniquement en cas de réclamation auprès du distributeur ou de votre installateur, en y joignant votre facture d'achat.

TYPE DE L'APPAREIL\* : .....

N° DE SÉRIE\* : .....

NOM ET ADRESSE DU CLIENT : .....

\* Ces renseignements se trouvent sur la plaque signalétique, côté gauche de l'appareil.

BIP  
Rue Monge - BP 65  
F-85002 LA ROCHE SUR YON

[www.atlantic.fr](http://www.atlantic.fr)

Cachet du distributeur

Tous les litiges relèvent de la compétence exclusive  
des tribunaux de la Roche-sur-Yon.