

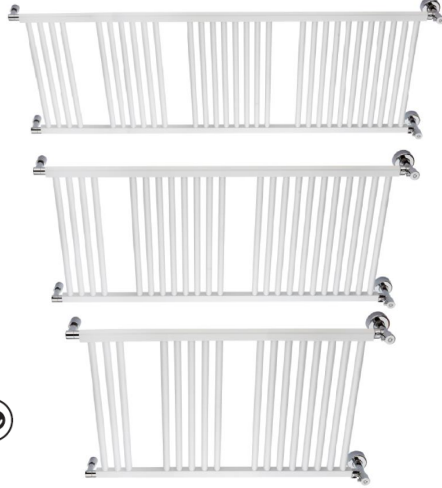

Margaroli srl
Sede legale: Via per Alona 25-28045 Gozzano (NO) Italy, Casella Postale 34
Sede amministrativa e stabilimento: Via Bairo 64/66 (20m. Ina.) 28045 Ivrea (NO) Italy
Tel. 0039 0322 254110 Fax. 0039 0322 254101

Articolo: 7 464/16-/23-/29



Utensili necessari/ Tools Needed/ Необходимые инструменты

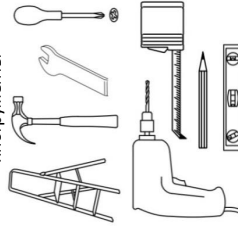

Avvertenze/Warnings/

Предупреждения!

Questo apparecchio può essere utilizzato solo per supporto di asciugamani o simili. L'apparecchio nel suo normale utilizzo non deve essere caricato con un peso superiore a **5Kg**. Utilizzare solo le viti e i tasselli in dotazione o sostituirli con altre di uguali o maggiori caratteristiche di tenuta meccanica. **Il costruttore declina ogni responsabilità in caso di utilizzo dell'apparecchio al di fuori delle istruzioni fornite.**

This item can be only used as holder for towels and similar garments. This item, in normal use, cannot be loaded with more than **5 Kg**. weight. Please, only use provided screws and dowels or replace them with other ones equivalent or greater in mechanical characteristics. **Manufacturer declines every responsibility in case of different uses from these instructions.**

Этот предмет может использоваться только как держатель для полотенец и аналогичных предметов одежды. Этот предмет при нормальном использовании не может быть нагружен более чем на **5 кг**. Вес. Пожалуйста, используйте только прилагаемые винты и дюбели или замените их на другие, эквивалентные или превышающие механические характеристики.

Производитель отказывается от каждой ответственности в случае использования этих инструкций в разных целях.

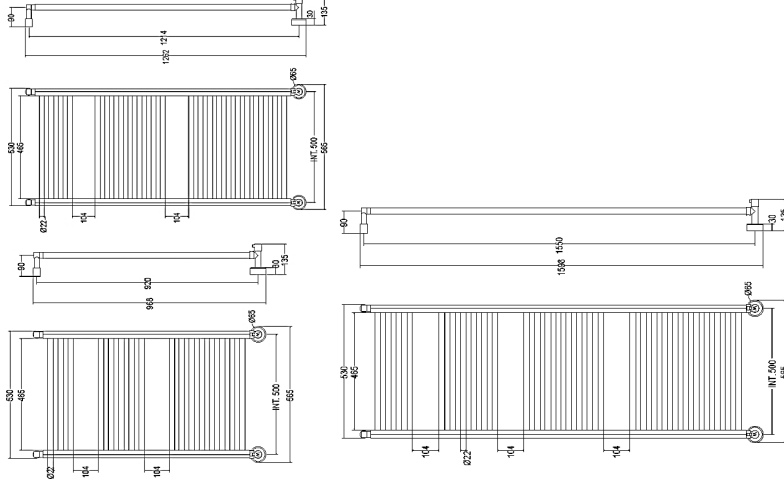

ATTENZIONE: usare le avvitatrici solo per le viti, ma evitare un eccesso di forza che potrebbe causare l'assottigliamento del metallo.

WARNING: DO NOT use of the tools for screws, but avoid a excessive force that could cause the metal thinning.

предупреждение: не используйте для вкрутки шурупов шуруповёрты, но избегайте их излишней или чрезмерной силы.

REV.01 Verifica AQU Approvazione UTE

Se presente, posizionare la ditta in legno e passare al punto 3/
 If present, place the wooden template and go to step 3/
 Если есть, поместите деревянный шаблон и перейдите к шагу 3.

1- Avvitare i rubinetti a muro e posizionare i rosoni/ Screw the taps on
 the wall and place the rosettes/ Навинтите краны на стене и
 поместите розетки.

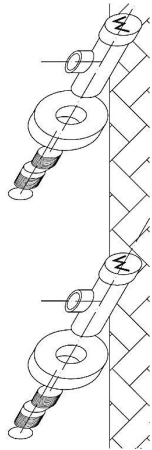

2- Avvitare l'articolo sui rubinetti in modo da avvicinarlo alla parete/
 Screw the item on the taps to bring it to the wall/ Наденьте элемент
 на краны, чтобы принести его к стене.

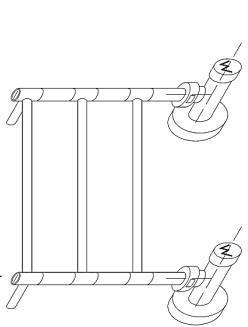

3- Segnare sulla parete la posizione per gli attacchi a muro e i relativi
 fori/ Point the wall for the wall mounts and their holes/ Направьте
 стену на настенные крепления и их отверстия.

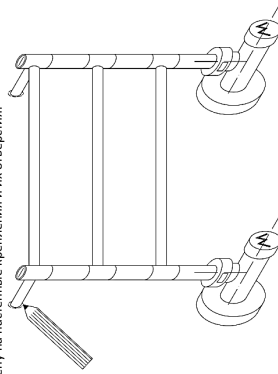

4- Smontare l'articolo, forare ed inserire i tasselli in dotazione/
 Remove the item, drill and insert the supplied dowels/ Снимите
 деталь, сверлите и вставьте прилагаемые дюбели.

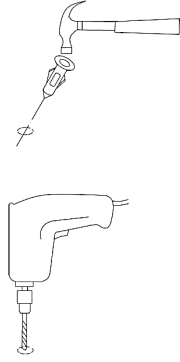

5- Fissare gli attacchi a muro con le viti in dotazione/ Attach the wall
 mountings to the supplied screws/ Прикрепите настенные крепления
 к прилагаемым винтам.

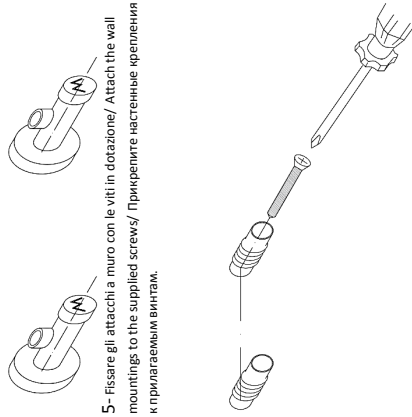

6- Avvicinare l'articolo, serrare i rubinetti, mandare a battuta il
 cappuccio scorrevole e serrare l'apposita vite/Attach the article,
 tighten the taps, slide the sliding cap and tighten the special screw/
 Прикрепите изделие, затяните краны, отрежьте скользящую
 крышку и затяните специальный винт.

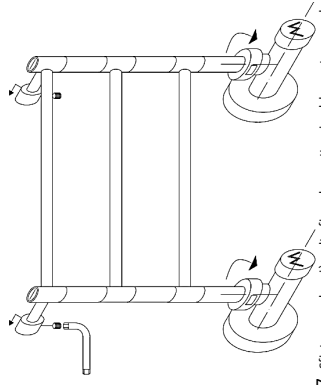

7- Sfiatare, anche più volte fino al corretto riscaldamento, agendo
 sugli sfiiati superiori/ Breathe, even several times until proper heating,
 by acting on the upper vent/ Дышите, даже несколько раз, до
 надлежащего нагрева, действуя на верхнее отверстие.

