

# VOLA Hinnakiri 2022

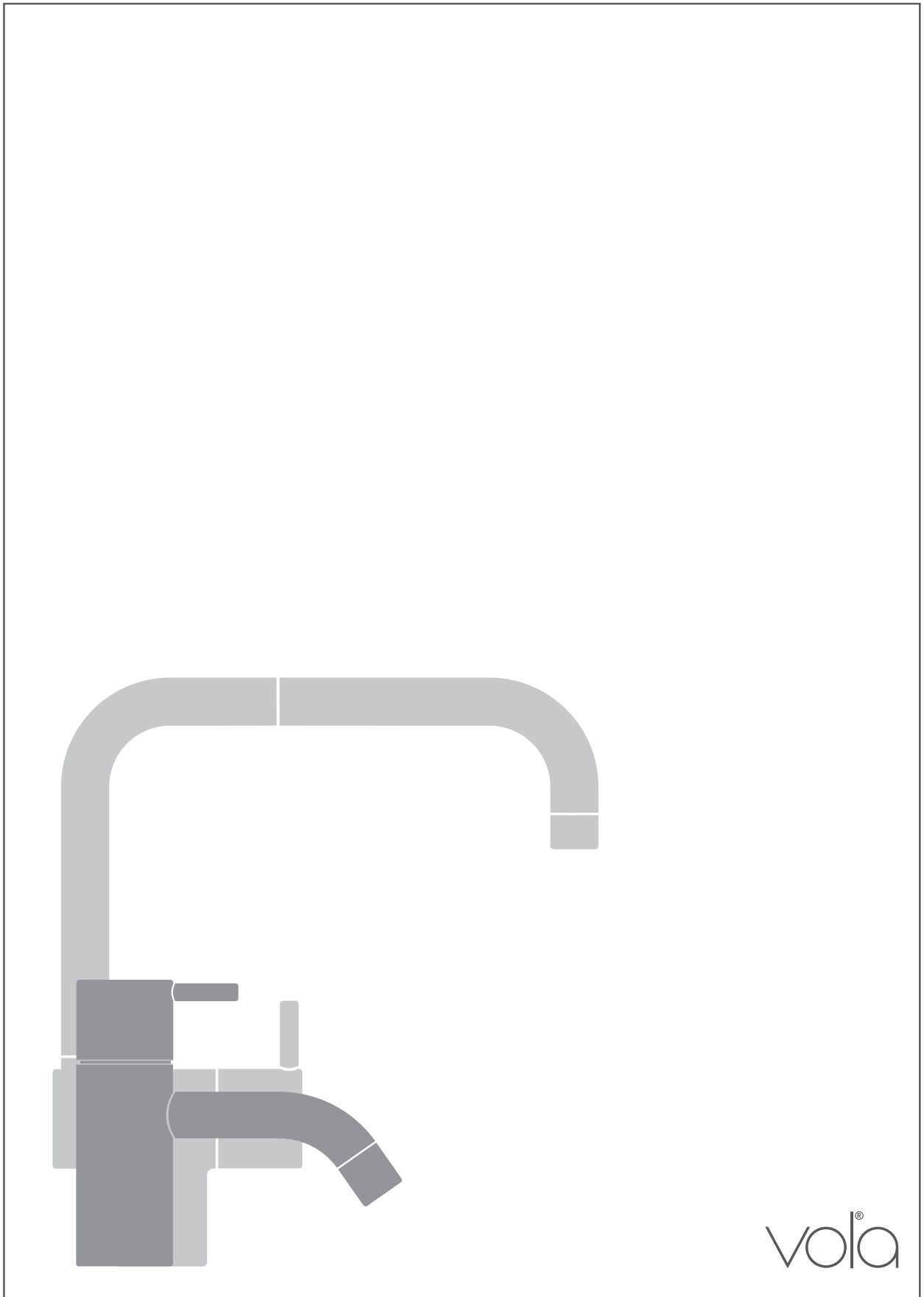

voila®



Teema	Lk.	Teema	Lk.
VOLA ajalugu	4	VOLA Round Seeria. Paberidosaat	64
Üldinformatsioon	5	VOLA Round Seeria. Prügikast ja WC loputus	65
Viimistlused	6	VOLA Round Seeria. Seebidosaat	66
Kombinatsioonid	7	VOLA Round Seeria. Kontaktivaba dosaat	67
Valamu / Bideesegistid	8	desoainele ja seebile	
Valamusegistid. Kaheosalised	10	Äravoold ja sifoonid	68
Kraanid. Nuppsegistid valamule	12	Baasid 100, 200, 300, 400	70
Kangsegistid valamule	13	Baasid 2100, 2200, 2300, 2400	72
Nuppsegistid valamule	15	Baasid 600, 700 , 800, 900, 1500	74
Kraanid valamule	16	Süvistatavad ventiilid	76
Sensorjuhtimisega segistid ja valamukraanid	17	Sensorjuhtimisega 4300, 4800 4900	78
Sensorjuhtimisega veekraanid	18	Termostaatsegistid 5000	80
Sensorjuhtimisega segistid	19	Jooksutorud	85, 90
Köögisegistid	20	Vihmadušid ja dušid	86, 88
Dušisegistid	23	Vihmadušid	87
Nuppsegistid valamule	27	Varuosad. Seeria 100	92
Termostaatsegistid	28	Varuosad. Seeria 2000 jooksutoruga 040	93
Termostaatsegistid 3-suunalise ümberlülitiga	35	Varuosad. Seeria 3000	94
SPA tooted	38	Varuosad. Seeria 4300/4800/4900	95
Vabalt seisvad segistid	39	Varuosad. Seeria 5000/6000 enne 2018	96
Vabalt seisev dušisegisti	40	Varuosad. Seeria 5400	97
Nuppudega vannisegistid	41	Varuosad. Seeria 600 - 1500 jooksutoruga 010C	98
Kangsegistid vannile	43	Varuosad. HV3	99
Vanni- / dušisegistid	47	Varuosad. KV1	100
Eelmonteeritud vannisegistid	50	Uuenduskomplekt. KV1, HV1, HV3, HV4, 500	102
Vannisegistid	55	Varuosad. Seeria 500/2500 jooksutoruga 090	103
Stopp-kraanid	57	Varuosad. KV6	104
Tarvikud	58	Uuenduskomplekt	105
Süvistatavad rätikukuivatajad	62	Pikendused	106
VOLA Round Seeria. Prügikast	64, 65	Tootekoodid	111

---

## Ajalugu

VOLA tootja VOLA A/S on 1873 asutatud Taani firma, mille omanikud ja juhid on perekond Overgaard.

Esimesed Vola segistid on disaininud Taani arhitekt Arne Jacobsen aastal 1968.

Aastal 1961 võitis Arne Jacobsen Taani Panga arhitektuurikonkursi. Veidi peale seda võttis temaga ühendust VOLA A/S omanik Verner Overgaard ja tutvustas oma nägemust uut tüüpi süvistatavatest segistitest. Tema kujutas ette disaini, kus segisti tehniline osa on peidetud seinakonstruktsiooni sisse ning kasutajale on nähtavad vaid need osad (kang ja jookstoru), mis on kasutamiseks vajalikud. Sellel ajal oli see täiesti uus kontseptisoon kuid Jacobsen mõistis, et kombineerides seda ideed tema funktsionaalse disainiga on võimalik arendada huvitavaid lahendusi. Lähtudes sellest printsibist valmis VOLA disain, mida me tunneme ja teame ka tänapäeval.

Veidi peale tootmise alustamist sai Vola oma toodete suurepärase disaini eest ID-prize auhinna. Rahvusvahelise tunnustuse märgina valiti Vola tooted selliste lugupeetud disainikeskuste kui New Yorgi Kaasaegse Kunsti Muuseumi, Kunstgewerbemuseum Cologne, Cincinnati Art Museum, Neue Sammlung Munich püsiekspositsiooni.

## VOLA on roheline ja pliivaba

VOLA segistid on valmistatud Taanis. Tootmine baseerub LEAN filosoofial, mille väga oluline osa on erinevate jääkide/saaste minimeerimine. Uuskasutusse läheb nii tootmises kasutatav vesi kui ka tekkivad metallijätmed. VOLA tootmine omab rohelisi sertifikaate ISO 14001 ja ISO 18001 (töökeskkond). Kõik Vola segistite komponendid, mis on kokkupuutes joogiveega on valmistatud pliivabast materjalist vastavalt Californian Tervise ja Ohutuse Koodeksile AB 1953. Kuna vee säästlik kasutamine on tänapäeva kaasaegses maailmas väga oluline, annab VOLA kasutajatele võimaluse valida neile sobilik ja vajalik veevoolu hulk. Enamus VOLA segistitest omab võimalust kasutatava vee hulka vähendada.

Lisainformatsioon [www.vola.com](http://www.vola.com).

---



## Ülesehitus

Kogu VOLA tootevalik on rajatud paindliku moodulsüsteemina, mis sisaldab kraane, segisteid, käepidemeid, väljavõtteid, katteplaate ja aksessuaare. Neid komponente kombineerides saab leida lahenduse nii kööki, vannituppa, majandusruumi kui ka avalikku pesuruumi. Kõiki süvistatavaid mooduleid saab fikseeritud kombinatsioonidena kui ka eraldiseisvatena, mis võimaldab neid ruumis paigutada sobilikku kohta. Lühike, keskmine ja pikk käepide on võimalik saada enamuste mudelite tarvis. Jooksutorusid kööki, valamule, vannile või bideele on võimalik saada standardina laias mõõduskaalas. Tellimisel on võimalik saada ka erimõõduga jooksutoru. Neljakandilised katteplaadid 2, 3, 4 or 5 avaga sõltuvalt segisti mudelist võimaldab segisti välisilmet korrektselt vormistada. Samas on võimalik ka lahendus üksikute flantsidega/rosettidega.

NB! Käsidušid on vaikimisi komplekteeritud 1,5 m metallvoolikuga. Saadaval on ka vooliku pikkused 1,25 m, 1,75 m ja 2 m. Tellimisel on võimalik saada ka vinüülvoolikut

## Segisti osad

Teadlik vee kasutamine ning selle säästmine on meie kaasaegse maailma tingimusteta valik kuigi samas on oluline segistite kasutamise mugavus nii köögis kui ka vannitoas. Volaga saate need mõlemad.

VOLA lai tootevalik võimaldab leida parima ja sobilikuima lahenduse vastavalt kasutuskohale.

Dušile ja köögisegistile vajalik vooluhulk on 10 liitrit minutis. Ideaalne vooluhulk valamusegisti tarvis on 5-6 liitrit minutis. Kõik valamusegistid ja kraanid on varustatud vooluhulga regulaatoritega kindlustamaks vooluhulka 5-6 liitrit minutis sõltumata veerõhust. Vanni täitmiseks oleks minimaalseks vooluhulgaks 20 liitrit minutis. Mullivannide ja suurte, mitmeosaliste duššide tarvis tuleks kasutada kõrge läbilaskevõimega segisteid.

Nuppsegistites nii valamule, dušile, bideele kui ka köögis kasutatakse 28 mm keraamilist tööorganit, mille läbilaskevõime on maksimaalselt 12 liitrit minutis rõhu juures 300 kPa. Vannisegistites kasutatakse 35 mm keraamilist tööorganit, mille läbilaskevõime on 24 liitrit minutis rõhul 300 kPa.

Nuppsegisteid võib kasutada nii valamul kui ka vanni täitmisel.

Segistid mõõduga ¾" on kõrgendatud vee läbilaskevõimega, mis oleks 30-35 liitrit minutis

Kõigi VOLA segistite müratase on väga madal vastates Eurostandardi klassi 1 nõuetele.

## Hooldus

Värvilisi ja kroomitud pindasid ei ole vaja puhastada puhastusvahenditega. Piisab pehme lapiga puhastamisest. Poleeritud (katmata) messingi puhastamiseks kasutage messingi puhastusvahendit. Jooksutorude aeraatoreid võib puhastamiseks panna paariks tunniks lahjasse (3-5%) äädika lahusesse. Remondikomplekte ning kõiki varuosasid saab tellida Vola kohalikult esindajalt.

## www.vola.com

VOLA kodulehelt leiab nii põhjalikku tehnilist informatsiooni kui ka infot tooteudistest ning uutest tehnilistest lahendustest.

Tehas reserveerib õiguse hindu muuta.

---

## Viimistlused

VOLA toodete võimalikud viimistlused on poleeritud ja harjatud kroom, naturaalne messing, roostevaba teras ja 15 erinevat värvitooni:

02	hall	RAL 7032			
04	helesinine*	RAL 5010	17	läikiv must	RAL 9005
05	oranž*	RAL 2008	18	läikiv valge*	RAL 9016
06	heleroheline	RAL 6018	19	messing**	
08	kollane*	RAL 1023	20	harjatud kroom	
09	tumehall	RAL 7012	21	karmiinpunane	RAL 3002
12	moka*	RAL 8016	25	roosa	RAL 4003
14	helepunane*	RAL 2002	27	matt must	RAL 9005
15	tumesinine*	RAL 5003	28	matt valge*	RAL 9016
16	poleeritud kroom		40	harjatud roostevaba teras	

\* Ei pruugi olla identne RAL värvitooniga.

\*\* Kraanid, segistid ja tarvikud viimistlusega 19, naturaalne messing on kokku pandud erinevatest osadest, mis võivad patineeruda erinevalt.

---

## Hinnad

On 3 erinevat hinnagruppi sõltuvalt valitud viimistlusest.

Grupp Värvid+16: poleeritud kroom (16) ja 15 värvitooni

Grupp 19+20: harjatud kroom (20) ja naturaalne messing (19).

Grupp 40: harjatud roostevaba teras (40).

Kõik hinnad on käibemaksuta.

## Kombinatsioonid

VOLA paindlik tootevalik põhineb võimalusele kombineerida erinevaid komponente nagu kraanide/segistite baasmoodulid, käepidemed, väljundotsad, katteplaadid/rosetid ning tarvikud.

Erinevaid komponente kombineerides saab luua erinevaid, kasutaja soovidele ja vajadustele vastavaid lahendusi.

Järgnevalt on toodud mõned näited.

Kohalikult esindajalt on alati võimalik saada lisainformatsiooni

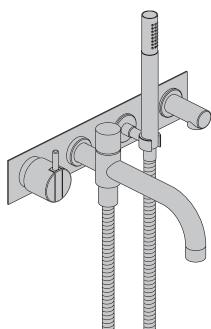

### 2144DT8T3

Süvistatav kangsegisti fikseeritud väljundotsaga jooksutorule ja käepidemega NR21 2100  
Jooksutoru vannile koos ümberlülitiga käsidushile ja käsidush 040D  
Nelja avaga plaat. 2004  
Käsidushi hoidik T8  
Magnetiga seebihoidik T3

Tellimiskood 2144DT8T3

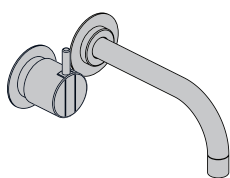

### 111

Süvistatav kangsegisti fikseeritud väljundotsaga ja käepide NR28 100  
Jooksutoru 010  
Rosetid 3001, 001 001

Tellimiskood 111

Tootekood.	värv +16	19 + 20	€ hind
			40



Avadele, mis on suuremad kui 35 mm kasutada rosetti 001.

	<b>HV1</b>	Kangsegisti keraamilise tööorganiga. Jäik jooksutoru vett säästva aeraatoriga. Kõrgusega 120 mm. Veeühendus: 10 mm. Paigaldusava: 32 mm.	523,00	679,00	768,00
	<b>HV1M</b>	HV1, keskmine käepide.	558,00	725,00	820,00
	<b>HV1L</b>	HV1, pikk käepide	558,00	725,00	820,00
	<b>HV1/150</b>	HV1, tila projektsioon 150 mm.	584,00	758,00	858,00
	<b>HV1M/150</b>	HV1/150, keskmine käepide.	619,00	804,00	910,00
	<b>HV1L/150</b>	HV1/150, pikk käepide.	619,00	804,00	910,00
	<b>HV1EB</b> ⚡	HV1 kiirboilerile.	734,00	954,00	1.079,00
	<b>HV1EB/150</b> ⚡	HV1EB, tila projektsioon 150 mm.	795,00	1.033,00	1.169,00
	<b>HV1+30</b>	HV1 kõrgusega 150 mm.	623,00	809,00	915,00
	<b>HV1M+30</b>	HV1+30, keskmine käepide.	658,00	855,00	967,00
	<b>HV1L+30</b>	HV1+30, pikk käepide	658,00	855,00	967,00
	<b>HV1+30/150</b>	HV1 kõrgusega 150 mm, tila projektsioon 150 mm.	686,00	891,00	1.007,00
	<b>HV1M+30/150</b>	HV1+30/150, keskmine käepide.	721,00	937,00	1.059,00
	<b>HV1+170</b>	HV1 kõrgusega 290 mm.	654,00	850,00	961,00
	<b>HV1M+170</b>	HV1+170, keskmine käepide.	689,00	896,00	1.013,00
<b>HV1L+170</b>	HV1+170, pikk käepide	689,00	896,00	1.013,00	
<b>HV1+170/150</b>	HV1+170, tila projektsiooniga 150 mm.	717,00	932,00	1.053,00	
<b>HV1M+170/150</b>	HV1+170/150, keskmine käepide.	752,00	978,00	1.105,00	
<b>HV1L+170/150</b>	HV1+170/150, pikk käepide.	752,00	978,00	1.105,00	

	<b>HV3</b>	Kangsegisti keraamilise tööorganiga. Jäik jooksutoru vett säästva aeraatoriga. Komplektis põhjaklapp 1¼". Kõrgusega 120 mm. Veeühendus: 10 mm. Paigaldusava: 32 mm.	779,00	1.011,00	1.144,00
		HV3 on standardina komplekteeritud kroomitud põhjaklapiga.			
	<b>HV3M</b>	HV3, keskmine käepide.	814,00	1.057,00	1.196,00
	<b>HV3L</b>	HV3, pikk käepide.	814,00	1.057,00	1.196,00
	<b>HV3/150</b>	HV3, tila projektsioon 150 mm.	840,00	1.090,00	1.234,00
	<b>HV3+30</b>	HV3 kõrgusega 150 mm.	879,00	1.141,00	1.291,00
	<b>HV3M+30</b>	HV3+30, keskmine käepide.	914,00	1.187,00	1.343,00
	<b>HV3+170</b>	HV3 kõrgusega 290 mm.	910,00	1.182,00	1.337,00

# Valamu / Bideesegistid

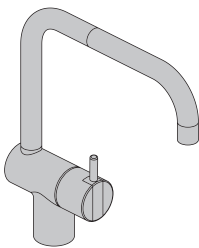
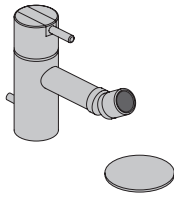
vola

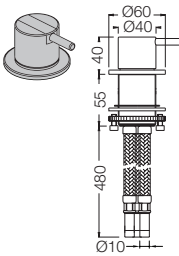
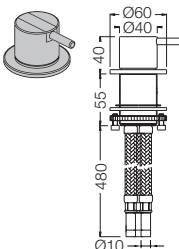
Tootekood.		värv +16	19 + 20	€ hind 40	
	<b>KV1</b>	Kangsegisti keraamilise tööorganiga, kahes suuna pööratava jooksutoruga. Kõrgusega 235 mm. Toru mõõt: 10 mm. Paigaldusava: 32 mm.	942,00	1.225,00	1.385,00
	<b>KV1M</b>	KV1, keskmine käepide	977,00	1.271,00	1.437,00
	<b>KV1L</b>	KV1, pikk käepide.	977,00	1.271,00	1.437,00
	<b>KV1/250</b>	KV1 tila projektsioon 250 mm.	976,00	1.269,00	1.435,00
	<b>KV1/300</b>	KV1 tila projektsioon 300 mm.	976,00	1.269,00	1.435,00
	<b>KV1M/250</b>	KV1/250, keskmine käepide	1.011,00	1.315,00	1.487,00
	<b>KV1EB</b> ⚡	KV1, kiirboilerile.	1.144,00	1.488,00	1.682,00
	<b>HV4</b>	Bideesegisti keraamilise tööorganiga jäiga jooksutoruga kuid suunatava otsikuga. Komplektis põhjaklapp 1¼". Standardina on komplekteeritud kroomitud põhjaklapiga. Kõrgus 120 mm.  HV4 on standardina komplekteeritud kroomitud põhjaklapiga.	861,00	1.118,00	1.265,00
	<b>HV4M</b>	HV4, keskmine käepideme.	896,00	1.164,00	1.317,00
	<b>HV4L</b>	HV4, pikk käepide.	896,00	1.164,00	1.317,00
	<b>001</b>	Rosett. Välisläbimõõt 60 mm. Siseläbimõõt 30 mm.	22,00	29,00	32,00
	<b>500</b>	Tööpinnale paigaldatav kangsegisti.	662,00	860,00	973,00
	<b>500M</b>	Keskmine käepide.	697,00	906,00	1.025,00
	<b>500L</b>	Pikk käepide.	697,00	906,00	1.025,00
	<b>2500</b>	Tööpinnale paigaldatav suure läbilaskevõimega kangsegisti.	662,00	860,00	973,00

## Valamusegistid. Kaheosalised

vola

Tootekood.		värv +16	19 + 20	€ hind 40
	<b>590</b> Tööpinnale paigaldatav kangsegisti 500. Kahes suunas pööratav jooksutoru 090 vett säästva aeraatoriga. Kõrgusega 210 mm. Paigaldusava segistile: 42 mm. Paigaldusava jooksutorule: 22 mm.	947,00	1.224,00	1.382,00
	<b>590M</b> Keskmise käepide.	982,00	1.270,00	1.434,00
	<b>590L</b> Pikk käepide.	982,00	1.270,00	1.434,00
	<b>590A</b> Tööpinnale paigaldatav kangsegisti 500. Pööratav jooksutoru 090A vett säästva aeraatoriga. Kõrgusega 110 mm. Paigaldusava segistile: 42 mm. Paigaldusava jooksutorule: 22 mm.	887,00	1.146,00	1.293,00
	<b>590B</b> Tööpinnale paigaldatav kangsegisti 500. Pööratav jooksutoru 090B vett säästva aeraatoriga. Kõrgusega 185 mm. Paigaldusava segistile: 42 mm. Paigaldusava jooksutorule: 22 mm.	928,00	1.199,00	1.353,00
	<b>590G</b> Tööpinnale paigaldatav kangsegisti 500. Pööratav jooksutoru 090G vett säästva aeraatoriga. Kõrgusega 185 mm. Paigaldusava segistile: 42 mm. Paigaldusava jooksutorule: 22 mm.	928,00	1.199,00	1.353,00
	<b>590H</b> Tööpinnale paigaldatav kangsegisti 500. Pööratav jooksutoru 090H vett säästva aeraatoriga. Kõrgusega 265 mm. Paigaldusava segistile: 42 mm. Paigaldusava jooksutorule: 22 mm.	947,00	1.224,00	1.382,00
	<b>590V</b> Tööpinnale paigaldatav kangsegisti 500. Pööratav jooksutoru 090V vett säästva aeraatoriga. Kõrgusega 355 mm. Paigaldusava segistile: 42 mm. Paigaldusava jooksutorule: 22 mm.	947,00	1.224,00	1.382,00
	<b>520</b> Tööpinnale paigaldatav kangsegisti 500, Väljundi baas, 225 mm jäik jooksutoru, 60 mm rosett 001.	962,00	1.207,00	1.346,00

Lisaks 25 mm saadaval ka 60 mm (M) või 100 mm (L) käepidemega. Hinnad erinevad

## Valamusegisted. Kolmeosalised

vola

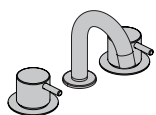
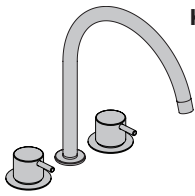
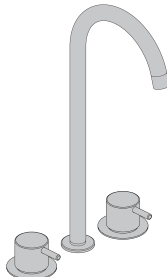
Tootekood.		värv +16	19 + 20	€ hind 40
	<b>KV3</b> Kolmeosaline valamusegisti. Komplektis ¼ pöördega keraamilised ventiilid S50D + S50DH, kahes suunas pööratav jooksutoru 090D, 2 tk. 60 mm rosetid 001G. Kõrgusega 220 mm. Sisend/väljund: ½". Ventiilide paigaldusavad: 30 mm. Jooksutoru paigaldusava: 22 mm.	951,00	1.112,00	1.201,00
	<b>KV4</b> Kolmeosaline valamusegisti. Komplektis ¼ pöördega keraamilised ventiilid S50D + S50DH, kahes suunas pööratav jooksutoru 090 vett säästva aeraatoriga, 2 tk. 60 mm rosetid 001G. Kõrgusega 210 mm. Sisend/väljund: ½". Ventiilide paigaldusavad: 30 mm. Jooksutoru paigaldusava: 22 mm.	920,00	1.073,00	1.157,00
	<b>HV5</b> Kolmeosaline valamusegisti. Komplektis ¼ pöördega keraamilised ventiilid S50D + S50DH, kahes suunas pööratav jooksutoru 090A vett säästva aeraatoriga, 2 tk. 60 mm rosetid 001G. Kõrgusega 110 mm. Sisend/väljund: ½". Ventiilide paigaldusavad: 30 mm. Jooksutoru paigaldusava: 22 mm.	890,00	1.034,00	1.112,00
	<b>HV8</b> Kolmeosaline valamusegisti. Komplektis ¼ pöördega keraamilised ventiilid S50D + S50DH, kahes suunas pööratav jooksutoru 090B vett säästva aeraatoriga, 2 tk. 60 mm rosetid 001G. Kõrgusega 185 mm. Sisend/väljund: ½". Ventiilide paigaldusavad: 30 mm. Jooksutoru paigaldusava: 22 mm.	931,00	1.087,00	1.173,00
	<b>KV10</b> Kolmeosaline valamusegisti. Komplektis ¼ pöördega keraamilised ventiilid S50D + S50DH, kahes suunas pööratav jooksutoru 090G vett säästva aeraatoriga, 2 tk. 60 mm rosetid 001G. Kõrgusega 185 mm. Sisend/väljund: ½". Ventiilide paigaldusavad: 30 mm. Jooksutoru paigaldusava: 22 mm.	931,00	1.087,00	1.173,00
	<b>KV15</b> Kolmeosaline valamusegisti. Komplektis ¼ pöördega keraamilised ventiilid S50D + S50DH, kahes suunas pööratav jooksutoru 090H vett säästva aeraatoriga, 2 tk. 60 mm rosetid 001G. Kõrgusega 265 mm. Sisend/väljund: ½". Ventiilide paigaldusavad: 30 mm. Jooksutoru paigaldusava: 22 mm.	950,00	1.112,00	1.201,00
	<b>HV10</b> Kolmeosaline valamusegisti. Komplektis ¼ pöördega keraamilised ventiilid S50D + S50DH, kahes suunas pööratav jooksutoru 090V vett säästva aeraatoriga, 2 tk. 60 mm rosetid 001G. Kõrgusega 355 mm. Sisend/väljund: ½". Ventiilide paigaldusavad: 30 mm. Jooksutoru paigaldusava: 22 mm.	950,00	1.112,00	1.201,00

Lisaks 25 mm saadaval ka 60 mm (M) või 100 mm (L) käepidemega. Hinnad erinevad

## Kraanid. Nuppegistid valamule

vola

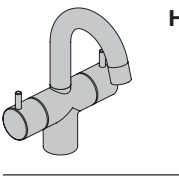
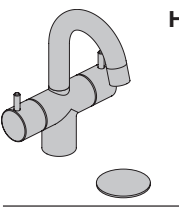
Tootekood.		värv +16	19 + 20	€ hind 40
	<b>KV6</b> Nuppegisti ¼ pöördega nuppudega. Kahes suunas pööratav jooksutoru M22 aeraatoriga.  Kõrgusega 260 mm. Paigaldusava mõõt: 32 mm.	1.045,00	1.358,00	-
	<b>KV7</b> KV6, komplektis põhjaklapp 1¼".  KV7 on standardina komplekteeritud kroomitud põhjaklapiga.	1.325,00	1.722,00	-
	<b>KV8</b> Veekraan ¼ pöördega nupuga. Kahes suunas pööratav jooksutoru.  Kõrgusega 235 mm. Paigaldusava mõõt: 32 mm.	850,00	1.105,00	1.249,00
	<b>HV6</b> Nuppegisti ¼ pöördega nuppudega. Pööratav jooksutoru M22 aeraatoriga.  Kõrgusega 200 mm. Paigaldusava mõõt: 32 mm.	940,00	1.221,00	-
	<b>HV7</b> HV6, komplektis põhjaklapp 1¼".  HV7 on standardina komplekteeritud kroomitud põhjaklapiga.	1.220,00	1.585,00	-
	<b>RB1</b> Veekraan külmale veel ¼ pöördega nupuga. Fikseeritud jooksutoru vett säästva aeraatoriga. Kõrgusega 120 mm. Paigaldusava mõõt: 32 mm.	341,00	444,00	502,00
	<b>RB1M</b> Keskmine käepide.	411,00	535,00	605,00
	<b>RB1L</b> Pikk käepide.	411,00	535,00	605,00
	<b>RB1/150</b> RB1, jooksutoru projektsioon 150 mm.	402,00	523,00	592,00
	<b>RB3</b> Veekraan külmale veel ¼ pöördega nupuga. Fikseeritud jooksutoru vett säästva aeraatoriga.  Kõrgusega 120 mm. Paigaldusava mõõt: 32 mm.  RB3 on standardina komplekteeritud kroomitud põhjaklapiga.	597,00	776,00	878,00

Avadele, mis on suuremad kui 35 mm kasutada flantsi 001



# Kangsegistid valamule

vola

Tootekood.		värv +16	19 + 20	€ hind 40	
	<b>111</b>	Süvistatav kangsegisti 160 mm jooksutoruga.	978,00	1.050,00	1.090,00
		111UP = Baas 100.	735,00	-	-
		111AP = Käepide NR28, 160 mm jäik jooksutoru 010, 60 mm rosetid 001, 3001.	243,00	315,00	355,00
	<b>111M</b>	Keskmine käepide.	1.013,00	1.096,00	1.142,00
	<b>111L</b>	Pikk käepide.	1.013,00	1.096,00	1.142,00
	<b>111X</b>	Süvistatav kangsegisti 160 mm jooksutoruga. Käepide paremal.	1.112,00	1.184,00	1.224,00
		111XUP = Baas 100X.	869,00	-	-
		111XAP = Käepide NR28, 160 mm jäik jooksutoru 010, 60 mm rosetid 001, 3001.	243,00	315,00	355,00
	<b>111XM</b>	Keskmine käepide.	1.147,00	1.230,00	1.276,00
	<b>111XL</b>	Pikk käepide.	1.147,00	1.230,00	1.276,00
	<b>112</b>	Süvistatav kangsegisti 160 mm jooksutoruga.	983,00	1.055,00	1.098,00
		112UP = Baas 100.	735,00	-	-
		112AP = Käepide NR28, 160 mm jäik jooksutoru 010, kahe avaga plaat 60 x 153 mm 3002.	248,00	320,00	363,00
	<b>112M</b>	Keskmine käepide.	1.018,00	1.101,00	1.150,00
	<b>112L</b>	Pikk käepide	1.018,00	1.101,00	1.150,00
	<b>112X</b>	Süvistatav kangsegisti 160 mm jooksutoruga. Käepide paremal.	1.117,00	1.189,00	1.232,00
		112XUP = Baas 100X.	869,00	-	-
		112XAP = Käepide NR28, 160 mm jäik jooksutoru 010, kahe avaga plaat 60 x 153 mm 3002.	248,00	320,00	363,00
	<b>121</b>	Süvistatav kangsegisti 225 mm jooksutoruga.	1.013,00	1.096,00	1.142,00
		121UP = Baas 100.	735,00	-	-
		121AP = Käepide NR28, 225 mm jooksutoru 020, 60 mm rosetid 001, 3001.	278,00	361,00	407,00
	<b>121M</b>	Keskmine käepide.	1.048,00	1.142,00	1.194,00
	<b>121L</b>	Pikk käepide.	1.048,00	1.142,00	1.194,00
	<b>121/300</b>	Süvistatav kangsegisti 300 mm jooksutoruga.	1.048,00	1.142,00	1.194,00
		121/300UP = Baas 100.	735,00	-	-
		121/300AP = Käepide NR28, 300 mm jooksutoru 020/300, 60 mm rosetid 001, 3001.	313,00	407,00	459,00
	<b>121X</b>	121, käepide paremal.	1.147,00	1.230,00	1.276,00

## Kangsegistid valamule

vola

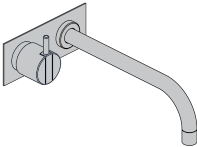
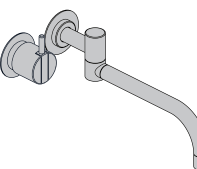
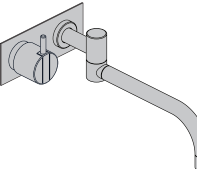
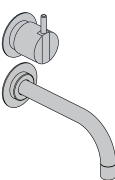
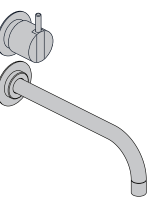
Tootekood.		värv +16	19 + 20	€ hind 40	
	<b>122</b>	Süvistatav kangsegisti 225 mm jooksutoruga.	1.018,00	1.101,00	1.150,00
		122UP = Baas 100.	735,00	-	-
		122AP = Käepide NR28, 225 mm jooksutoru 020, kahe avaga plaat 60 x 153 mm 3002.	283,00	366,00	415,00
	<b>122M</b> <b>122L</b>	Keskmine käepide. Pikk käepide.	1.053,00 1.053,00	1.147,00 1.147,00	1.202,00 1.202,00
<b>122X</b>	122, käepide paremal.	1.152,00	1.235,00	1.284,00	
	<b>131</b>	Süvistatav kangsegisti kaheti pööratava 250 mm pikkuse jooksutoruga.	1.094,00	1.201,00	1.261,00
		131UP = Baas 100.	735,00	-	-
		131AP = Käepide NR28, 250 mm pööratav jooksutoru 030, 60 mm rosetid 001, 3001.	359,00	466,00	526,00
	<b>131M</b> <b>131L</b>	Keskmine käepide, Pikk käepide.	1.129,00 1.129,00	1.247,00 1.247,00	1.313,00 1.313,00
	<b>132</b>	Süvistatav kangsegisti kaheti pööratava 250 mm pikkuse jooksutoruga	1.099,00	1.206,00	1.269,00
		132UP = Baas 100.	735,00	-	-
		132AP = Käepide NR28, 250 mm kaheti pööratav jooksutoru 030, kahe avaga plaat 60 x 153 mm 3002.	364,00	471,00	534,00
	<b>132M</b> <b>132L</b>	Keskmine käepide. Pikk käepide.	1.134,00 1.134,00	1.252,00 1.252,00	1.321,00 1.321,00
	<b>311</b>	Süvistatav kangsegisti 160 mm jäiga jooksutoruga.	1.137,00	1.209,00	1.249,00
		311UP = Baas 300.	894,00	-	-
		311AP = Käepide NR28, 160 mm jäik jooksutoru 010, 60 mm rosetid 001, 3001.	243,00	315,00	355,00
	<b>321</b>	Süvistatav kangsegisti 200 mm jäiga jooksutoruga.	1.172,00	1.255,00	1.301,00
		321UP = Baas 300.	894,00	-	-
		321AP = Käepide NR28, 225 mm jäik jooksutoru 020, 60 mm rosetid 001, 3001.	278,00	361,00	407,00
	<b>321/200</b>	321, aga 200 mm pikkuse jooksutoruga 020/200.	1.207,00	1.301,00	1.353,00

# Nuppsegistid valamule

vola

Tootekood.		värv +16	19 + 20	€ hind 40	
	<b>611</b>	Süvistatav nuppsegisti 160 mm jäiga jooksutoruga.	955,00	1.043,00	1.091,00
		611UP = Baas 600.	663,00	-	-
		611AP = 2 tk. nupp NR17, 160 mm jäik jooksutoru 010, 60 mm rosetid: 1 tk. 001, 2 tk. 001G.	292,00	380,00	428,00
	<b>621</b>	611, aga 225 mm jooksutoruga 020.	990,00	1.089,00	1.143,00
	<b>613K</b>	Süvistatav nuppsegisti 160 mm jäiga jooksutoruga.	962,00	1.051,00	1.103,00
		613KUP = Baas 600.	663,00	-	-
		613KAP = 2 tk. nupp NR17, 160 mm jäik jooksutoru 010, kolme avaga plaat 60 x 231 mm 003K.	299,00	388,00	440,00
	<b>633K</b>	Süvistatav nuppsegisti kaheti pööratava 250 mm jooksutoruga.	1.078,00	1.202,00	1.274,00
		633KUP = Baas 600.	663,00	-	-
		633KAP = 2 tk. nupp NR17, 250 mm kaheti pööratav jooksutoru 030, kolme avaga plaat 60 x 231 mm 003K.	415,00	539,00	611,00
	<b>1511</b>	Süvistatav nuppsegisti 160 mm jäiga jooksutoruga.	1.066,00	1.154,00	1.202,00
		1511UP = Baas 1500.	774,00	-	-
		1511AP = 2 tk. nupp NR17, 160 mm jäik jooksutoru 010, 60 mm rosetid: 1 tk. 001, 2 tk. 001G.	292,00	380,00	428,00
	<b>1521</b>	1511, aga 225 mm jooksutoruga 020.	1.101,00	1.200,00	1.254,00
	<b>1513K</b>	Süvistatav nuppsegisti 160mm jäiga jooksutoruga.	1.073,00	1.162,00	1.214,00
		1513KUP = Baas 1500.	774,00	-	-
		1513KAP = 2 tk. nupp NR17, 160 mm jäik jooksutoru 010, kolme avaga plaat 60 x 231 mm 003B.	299,00	388,00	440,00
	<b>1611</b>	Seina pinnale paigaldatav nuppsegisti. 2 tk. 60 mm rosetid 001G. Projektsioon seinast 170 mm. Tsentrite vahekaugus: 140 - 160 mm. Ühendus: 1/2" ekstsentrivid (komplektis).	1.027,00	1.336,00	1.510,00
	<b>1621</b>	1611, aga 220 mm projektsioon seinast.	1.063,00	1.382,00	1.561,00

## Kraanid valamule

vola

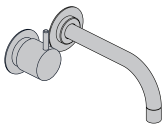
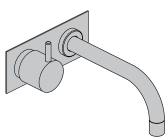
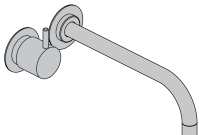
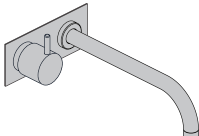
Tootekood.		värv +16	19 + 20	€ hind 40
	<b>911</b> Süvistatav veekraan valamule. Jäik jooksutoru 160 mm.	696,00	758,00	792,00
	911UP = Ventiiil 900.	489,00	-	-
	911AP = Nupp NR17, 160 mm jäik jooksutoru 010, 60 mm rosetid 001, 001G.	207,00	269,00	303,00
	<b>912</b> Süvistatav veekraan valamule. Jäik jooksutoru 160 mm.	701,00	763,00	800,00
	912UP = Ventiiil 900.	489,00	-	-
	912AP = Nupp NR17, 160 mm jäik jooksutoru 010, kahe avaga plaat 60 x 153 mm 002.	212,00	274,00	311,00
	<b>921</b> Süvistatav veekraan valamule. Jäik jooksutoru 225 mm.	731,00	804,00	844,00
	921UP = Ventiiil 900.	489,00	-	-
	921AP = Nupp NR17, 225 mm jäik jooksutoru 020, 60 mm rosetid 001, 001G.	242,00	315,00	355,00
	<b>922</b> Süvistatav veekraan valamule. Jäik jooksutoru 225 mm.	736,00	809,00	852,00
	922UP = Ventiiil 900.	489,00	-	-
	922AP = Nupp NR17, 225 mm jäik jooksutoru 020, kahe avaga plaat 60 x 153 mm 002.	247,00	320,00	363,00

# Sensorjuhtimisega segistid ja valamukraanid

vola

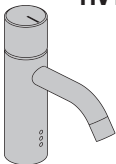
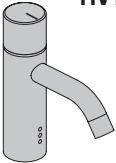
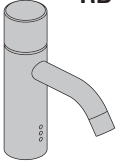
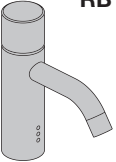
Tootekood.		värv +16	19 + 20	€ hind 40
	<b>HV1E</b> Sensorjuhtimisega valamusegisti. Temperatuuri reguleerimise nupp on kas pulgaga või ilma, HV1E on ilma pulgata. Ilma pulgata mudelid saab paigaldamise ajal eelseada.  Kõrgusega 150 mm. HV1E pakendis ka patareid. Ventiilikarp VR2618 on komplektis.	1.290,00	1.525,00	1.658,00
	<b>HV1E2</b> HV1E, pulgaga temperatuuri reguleerimise nupul.	1.290,00	1.525,00	1.658,00
	<b>HV1E/150</b> HV1E, jooksutoru projektisioon 150 mm.	1.353,00	1.607,00	1.750,00
	<b>HV1ET36</b> HV1E, koos seebidosaatoriga T36.	1.552,00	1.866,00	2.043,00
	<b>HV1EN</b> Sensorjuhtimisega valamusegisti segistivälise transformaatoriga. Komplektis ventiiliboks VR2618.	1.340,00	1.575,00	1.708,00
	<b>HV1EN2</b> HV1EN, pulgaga temperatuuri reguleerimise nupuga.	1.340,00	1.575,00	1.708,00
	<b>HV1EN/150</b> HV1EN, jooksutoru pikkus 150 mm.	1.403,00	1.657,00	1.800,00
	<b>RB1E</b> Sensorjuhtimisega veekraan  Kõrgusega 150 mm. Komplektis ka patareid. Komplektis ventiilikarp VR2617.	942,00	1.122,00	1.224,00
	<b>RB1EN</b> Sensorjuhtimisega veekraan välise transformaatoriga Komplektis ventiilikarp VR2617.	992,00	1.172,00	1.274,00
	<b>RB1EN/150</b> RB1EN, jooksutoru pikkus 150 mm.	1.055,00	1.254,00	1.366,00
	<b>VR2623</b> Transformaator IPX5.	48,00	-	-
	<b>VR2626</b> Transformaator, EU.	50,00	-	-
	<b>VR2625</b> Juhtimispuult sensorsegistitele.	83,00	-	-

**VR2617**  
Komplektis  
ventiilikarp.

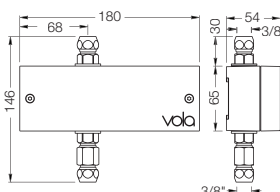

**VR2618**  
Komplektis  
ventiilikarp.

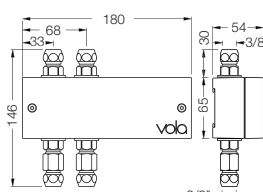



**VR2617** 420,00 - -

**VR2618** 504,00 - -

Komplektis veehulga piiraja 3½ l/m, mille peaks paigaldama spetsialist

## Sensorjuhtimisega veekraanid

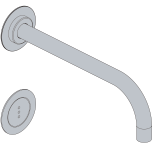
vola

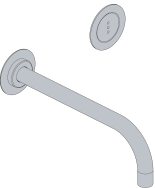
Tootekood.		värv +16	19 + 20	€ hind 40
 <p><b>4311</b> Süvistatav sensorjuhtimisega veekraan 160 mm jäiga jooksutoruga. Vertikaalne paigaldus. Sensor seina pinnaga tasa. Komplektis ventiilikarp VR2617.</p>		1.374,00	1.463,00	1.515,00
	4311UP = Ventiil 4300, sensori kaabel VR509.	1.077,00	-	-
	4311AP = 160 mm jäik jooksutoru 010, sensor VR510, 60 mm rosetid 001, VR512.	297,00	386,00	438,00
	<b>4312</b> 4311, aga katteplaadiga 60 x 195 mm 4002V.	1.445,00	1.555,00	1.618,00
 <p><b>4321</b> Süvistatav sensorjuhtimisega veekraan 225 mm jäiga jooksutoruga. Vertikaalne paigaldus. Sensor seina pinnaga tasa. Komplektis ventiilikarp VR2617.</p>		1.409,00	1.509,00	1.567,00
	4321UP = Ventiil 4300, sensori kaabel VR509.	1.077,00	-	-
	4321AP = 225 mm jooksutoru 020, sensor VR510, 60 mm rosetid 001, VR512.	332,00	432,00	490,00
	<b>4322</b> 4321, aga katteplaadiga 60 x 195 mm 4002V.	1.480,00	1.601,00	1.670,00
 <p><b>4811</b> Süvistatav sensorjuhtimisega veekraan 160 mm jäiga jooksutoruga. Vertikaalne paigaldus. Sensor seina pinnaga tasa. Komplektis ventiilikarp VR2617.</p>		1.374,00	1.463,00	1.515,00
	4811UP = Ventiil 4800, sensori kaabel VR509.	1.077,00	-	-
	4811AP = 160 mm jooksutoru 010, sensor VR510, 60 mm rosetid 001, VR512.	297,00	386,00	438,00
	<b>4812</b> 4811, aga katteplaadiga 60 x 231 mm 4002L.	1.445,00	1.555,00	1.618,00
 <p><b>4821</b> Süvistatav sensorjuhtimisega veekraan 225 mm jäiga jooksutoruga. Vertikaalne paigaldus. Sensor seina pinnaga tasa. Komplektis ventiilikarp VR2617.</p>		1.409,00	1.509,00	1.567,00
	4821UP = Ventiil 4800, sensori kaabel VR509.	1.077,00	-	-
	4821AP = 225 mm jooksutoru 020, sensor VR510, 60 mm rosetid 001, VR512.	332,00	432,00	490,00
	<b>4822</b> 4821, aga katteplaadiga 60 x 231 mm 4002L.	1.480,00	1.601,00	1.670,00

Komplektis veehulga piiraja 3½ l/m, mille paigaldab spetsialist

## Sensorjuhtimisega segistid



vola

Tootekood.		värv +16	19 + 20	€ hind 40
	<b>4911</b> Süvistatav sensorjuhtimisega segisti 160 mm jäiga jooksutoruga. Sensor seina pinnaga tasa. Komplektis ventiilikarp VR2618.	2.103,00	2.228,00	2.300,00
	4911UP = Baas 4900, sensori kaabel VR509.	1.685,00	-	-
	4911AP = Nupp NR41, sensor VR510, 160 mm jooksutoru 010, 60 mm rosetid 001, 3001, VR512.	418,00	543,00	615,00
<b>4913</b> 4911, katteplaadiga 60 x 309 mm 4003.	2.177,00	2.323,00	2.406,00	
	<b>4921</b> Süvistatav sensorjuhtimisega segisti 225mm jäiga jooksutoruga. Sensor seina pinnaga tasa. Komplektis ventiilikarp VR2618.	2.138,00	2.274,00	2.352,00
	4921UP = Baas 4900, sensori kaabel VR509.	1.685,00	-	-
	4921AP = Nupp NR41, sensor VR510, 225 mm jooksutoru 020, 60 mm rosetid 001, 3001, VR512.	453,00	589,00	667,00
<b>4923</b> 4921, katteplaadiga 60 x 309 mm 4003.	2.212,00	2.369,00	2.458,00	
	<b>4911VS</b> Süvistatav sensorjuhtimisega segisti 160 mm jäiga jooksutoruga. Vertikaalne paigaldus. Sensor seina pinnaga tasa. Komplektis ventiilikarp VR2618.	2.103,00	2.228,00	2.300,00
	4911VSUP = Baas 4900VS, sensori kaabel VR509.	1.685,00	-	-
	4911VSAP = Nupp NR41, sensor VR510, 160 mm jooksutoru 010, 60 mm rosetid 001, 3001, VR512.	418,00	543,00	615,00
<b>4911VSX</b> 4911VS, käepide paremal.	2.103,00	2.228,00	2.300,00	
	<b>4921VS</b> Süvistatav sensorjuhtimisega segisti 225mm jäiga jooksutoruga. Vertikaalne paigaldus. Sensor seina pinnaga tasa. Komplektis ventiilikarp VR2618.	2.138,00	2.274,00	2.352,00
	4921VSUP = Baas 4900VS, sensori kaabel VR509.	1.685,00	-	-
	4921VSAP = Nupp NR41, sensor VR510, 225 mm jooksutoru 020, 60 mm rosetid 001, 3001, VR512.	453,00	589,00	667,00
<b>4921VSX</b> 4921VS, käepide paremal.	2.138,00	2.274,00	2.352,00	

Komplektis veehulga piiraja 3½ l/m, mille paigaldab spetsialist

# Köögisegistid

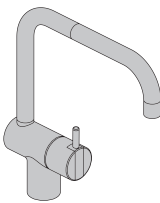
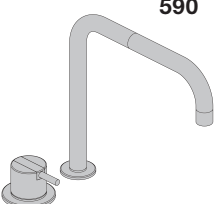
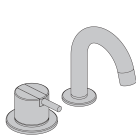
vola

Tootekood.		värv +16	19 + 20	€ hind 40
	<b>KV1</b> Kangsegisti keraamilise tööorganiga, kahes suuna pööratava jooksutoruga. Veeühendus: 10 mm. Kõrgusega 235 mm. Paigaldusava: 32 mm.	942,00	1.225,00	1.385,00
	<b>KV1M</b> Keskmine käepide.	977,00	1.271,00	1.437,00
	<b>KV1L</b> Pikk käepide.	977,00	1.271,00	1.437,00
	<b>KV1/250</b> KV1, tila projektsioon 250 mm.	976,00	1.269,00	1.435,00
	<b>KV1/300</b> KV1, tila projektsioon 300 mm.	976,00	1.269,00	1.435,00
	<b>KV1M/250</b> KV1M, tila projektsioon 250 mm.	1.011,00	1.315,00	1.487,00
	<b>KV1EB</b> ⚡ KV1, kiirboilerile.	1.144,00	1.488,00	1.682,00
	<b>KV1-500T1</b> KV1, kangsegistiga 500 ja käsidushiga T1.	1.903,00	2.467,00	2.814,00
	<b>590</b> Kangsegisti läbi tööpinna 500, kaheti pööratav jooksutoru 090 vett säästva aeraatoriga.  Kõrgusega 210 mm. Paigaldusava segistile: 42 mm. Paigaldusava jooksutorule: 22 mm.	947,00	1.224,00	1.382,00
	<b>590M</b> Keskmine käepide.	982,00	1.270,00	1.434,00
	<b>590L</b> Pikk käepide.	982,00	1.270,00	1.434,00
	<b>590A</b> Kangsegisti läbi tööpinna 500, kaheti pööratav jooksutoru 090A vett säästva aeraatoriga.  Kõrgusega 110 mm. Paigaldusava segistile: 42 mm. Paigaldusava jooksutorule: 22 mm.	887,00	1.146,00	1.293,00
	<b>590H</b> Kangsegisti läbi tööpinna 500, kaheti pööratav jooksutoru 090H vett säästva aeraatoriga.  Kõrgusega 265 mm. Paigaldusava segistile: 42 mm. Paigaldusava jooksutorule: 22 mm.	947,00	1.224,00	1.382,00
	<b>001</b> Rosett. Välisläbimõõt 60 mm. Siseläbimõõt 30 mm.	22,00	29,00	32,00



# Köögisegidid

vola

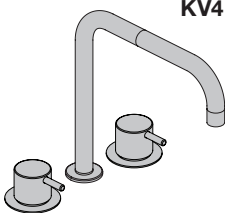
Tootekood.		värv +16	19 + 20	€ hind 40
 <p><b>KV4</b></p>	<p>Kolmeosaline valamusegisti. Komplektis ¼ pöördega keraamilised ventiilid S50D + S50DH, kahes suunas pööratav jooksutoru 090 vett säästva aeraatoriga, 2 tk. 60 mm rosetid 001G. Kõrgusega 210 mm.</p> <p>Sisend/väljund: ½". Ventiilide paigaldusavad: 30 mm. Jooksutoru paigaldusava: 22 mm.</p>	920,00	1.073,00	1.157,00
 <p><b>KV6</b></p>	<p>Nuppsigisti, kaheti pööratav jooksutoruga, M22 aeraator. Kõrgusega 260 mm.</p> <p>Paigaldusava mõõt: 32 mm.</p>	1.045,00	1.358,00	-
 <p><b>KV15</b></p>	<p>Kolmeosaline valamusegisti. Komplektis ¼ pöördega keraamilised ventiilid S50D + S50DH, kahes suunas pööratav jooksutoru 090H vett säästva aeraatoriga, 2 tk. 60 mm rosetid 001G. Kõrgusega 265 mm.</p> <p>Sisend/väljund: ½". Ventiilide paigaldusavad: 30 mm. Jooksutoru paigaldusava: 22 mm.</p>	950,00	1.112,00	1.201,00
 <p><b>500T1</b></p>	<p>Kangsegisti 500 paigaldamiseks läbi tööpinna koos käsidušiga T1.</p> <p>Paigaldusava segistile: 42 mm. Paigaldusava dushile: 30 mm.</p>	961,00	1.242,00	1.429,00
 <p><b>500MT1-590M</b></p>	<p>500T1, keskmise käepidemega koos kangsegistiga 590 keskmise käepidemega.</p> <p>Paigaldusava segistile: 42 mm. Paigaldusava dushile: 30 mm. Paigaldusava jooksutorule: 22 mm.</p>	1.978,00	2.558,00	2.915,00

# Köögisegistid

vola

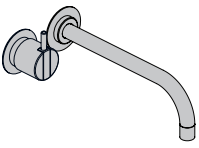
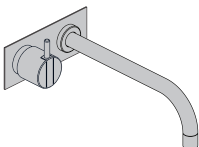
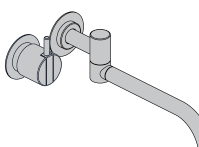
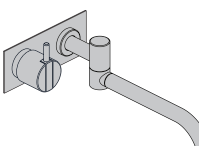
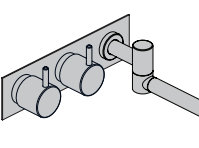
Tootekood.		värv +16	19 + 20	€ hind 40	
	<b>121</b>	Süvistatav kangsegisti 225 mm jäiga jooksutoruga	1.013,00	1.096,00	1.142,00
		121UP = Baas 100.	735,00	-	-
		121AP = Käepide NR28, 225 mm jooksutoru 020, 60 mm rosetid 001, 3001.	278,00	361,00	407,00
	<b>121M</b>	Keskmine käepide.	1.048,00	1.142,00	1.194,00
	<b>121L</b>	Pikk käepide.	1.048,00	1.142,00	1.194,00
	<b>121/300</b>	Sama mis 121, 300 mm jäiga jooksutoruga.	1.048,00	1.142,00	1.194,00
	<b>122</b>	Süvistatav kangsegisti 225 mm jäiga jooksutoruga	1.018,00	1.101,00	1.150,00
		122UP = baas 100.	735,00	-	-
		122AP = Käepide NR28, 225 mm jooksutoru 020, kahe avaga plaat 60 x 153 mm 3002.	283,00	366,00	415,00
	<b>122M</b>	Keskmine käepide.	1.053,00	1.147,00	1.202,00
	<b>122L</b>	Pikk käepide.	1.053,00	1.147,00	1.202,00
	<b>131</b>	Süvistatav kangsegisti 250 mm kaheti pööratava jooksutoruga.	1.094,00	1.201,00	1.261,00
		131UP = Baas 100.	735,00	-	-
		131AP = Käepide NR28, 250 mm jooksutoru 030, 60 mm rosetid 001, 3001.	359,00	466,00	526,00
	<b>131M</b>	Keskmine käepide.	1.129,00	1.247,00	1.313,00
	<b>131L</b>	Pikk käepide.	1.129,00	1.247,00	1.313,00
	<b>132</b>	Süvistatav kangsegisti 250 mm kaheti pööratava jooksutoruga.	1.099,00	1.206,00	1.269,00
		132UP = Baas 100.	735,00	-	-
		132AP = Käepide NR28, 250 mm jooksutoru 030, kahe avaga plaat 60 x 153 mm 3002	364,00	471,00	534,00
	<b>132M</b>	Keskmine käepide.	1.134,00	1.252,00	1.321,00
	<b>132L</b>	Pikk käepide.	1.134,00	1.252,00	1.321,00
	<b>633K</b>	Süvistatav nuppegisti 250 mm kaheti pööratava jooksutoruga.	1.078,00	1.202,00	1.274,00
		633KUP = Baas 600.	663,00	-	-
		633KAP = 2 tk. nupp NR17, 250 mm kaheti pööratav jooksutoru 030, kolme avaga plaat 60 x 231 mm 003K.	415,00	539,00	611,00
	<b>631</b>	Sama mis 633K, 60 mm rosetid 001, 2 tk.001G.	1.071,00	1.194,00	1.262,00



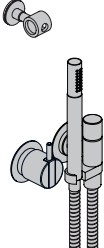

## Dušisegistid

vola

Tootekood.		värv +16	19 + 20	€ hind 40	
	<b>2171S</b>	Süvistatav kangsegisti käsidušiga.	1.622,00	1.887,00	2.037,00
		2171SUP = Baas 2100.	735,00	-	-
		2171SAP = Käepide NR21, käsidušš hoidikuga 070S, dušivoolik 1500 mm, 60 mm rosetid 001, 001G, 2001.	887,00	1.152,00	1.302,00
	<b>2171</b>	Sama mis 2171S käsidušš hoidikuga 070.	1.262,00	1.419,00	1.535,00
	<b>2172</b>	Süvistatav kangsegisti käsidušiga.	1.267,00	1.424,00	1.543,00
		2172UP = Baas 2100.	735,00	-	-
		2172AP = Käepide NR21, käsidušš hoidikuga 070, dušivoolik 1500 mm, kahe avaga plaat 60 x 153 mm 2002.	532,00	689,00	808,00
	<b>2171T9</b>	Süvistatav kangsegisti käsiduši ja kõrge dušihoidikuga.	1.384,00	1.578,00	1.714,00
		2171T9UP = Baas 2100.	735,00	-	-
		2171T9AP = Käepide NR21, käsidušš hoidikuga 070, dušivoolik 1500 mm, 60 mm rosetid 001, 2001, eraldiseisev käsiduši hoidik T9.	649,00	843,00	979,00
	<b>2172T9</b>	Sama mis 2171T9 kahe avaga plaat 60 x 153 mm, 2002.	1.389,00	1.583,00	1.722,00
	<b>2171T34</b>	Süvistatav kangsegisti käsiduši ja dušisiiniga.	1.750,00	2.053,00	2.252,00
		2171T34UP = Baas 2100.	735,00	-	-
		2171T34AP = Käepide NR21, käsidušš hoidikuga 070, dušivoolik 1500 mm, 60 mm rosetid 001, 2001 ja dušisiin T34-T2.	1.015,00	1.318,00	1.517,00
	<b>T34-T2</b>	Dušisiin ilma käsidušita T2.	488,00	634,00	717,00
	<b>T34</b>	Dušisiin koos käsidušiga T2.	659,00	856,00	995,00
	<b>2171ST65</b>	Süvistatav kangsegisti käsiduši ja dušisiiniga.	2.132,00	2.550,00	2.787,00
		2171ST65UP = Baas 2100.	735,00	-	-
		2171ST65AP = Käepide NR21, käsidušš hoidikuga 070S, dušivoolik 1500 mm, 60 mm rosetid 001, 001G, 2001 ja dušikomplekt käsidušiga T65.	1.397,00	1.815,00	2.052,00
	<b>T65-T60</b>	Dušisiin (Standard 700 mm).	510,00	663,00	750,00
	<b>T65</b>	Dušikomplekt (Standard 700 mm) käsidušiga T60.	931,00	1.210,00	1.369,00

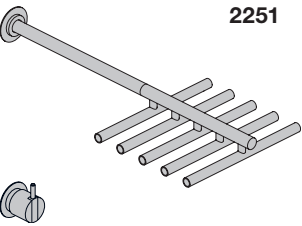
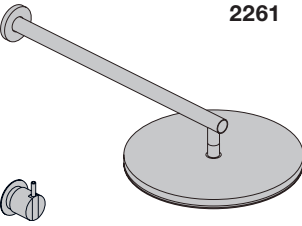
# Dušisegistid

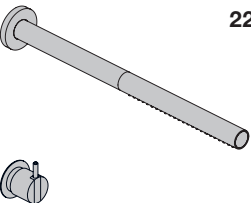
vola

Tootekood.		värv +16	19 + 20	€ hind 40	
	<b>2251</b>	Süvistatav kangsegisti seinakonsooliga vihmadušiga 050.	2.479,00	2.962,00	3.235,00
		2251UP = Baas 2200.	868,00	-	-
		2251AP = Käepide NR21, seinakonsooliga vihmadušš 050, 60 mm rosett 2001.	1.611,00	2.094,00	2.367,00
	<b>2261</b>	Süvistatav kangsegisti seinakonsooliga vihmadušiga 060.	2.628,00	3.155,00	3.454,00
		2261UP = Baas 2200.	868,00	-	-
		2261AP = Käepide NR21, seinakonsooliga vihmadušš 060, 60 mm rosett 2001.	1.760,00	2.287,00	2.586,00
	<b>2281</b>	Süvistatav kangsegisti pihustiotsikuga.	1.233,00	1.342,00	1.430,00
		2281UP = Baas 2200.	868,00	-	-
		2281AP = Käepide NR21, 115 mm dušipihusti 080, 60 mm rosett 2001.	365,00	474,00	562,00
	<b>2281M</b>	Keskmine käepide.	1.268,00	1.388,00	1.482,00
	<b>2281L</b>	Pikk käepide.	1.268,00	1.388,00	1.482,00
	<b>2281D</b>	Sama mis 2281 kahepoolse 115 mm dušipihustiga 080D.	1.329,00	1.467,00	1.571,00
	<b>2281ST</b>	Süvistatav kangsegisti vihmadušiga 080ST.	1.886,00	2.191,00	2.364,00
		2281STUP = Baas 2200.	868,00	-	-
		2281STAP = Käepide NR21, vihmadušš 080ST, 60 mm rosett 2001.	1.018,00	1.323,00	1.496,00
	<b>2201</b>	Süvistatav kangsegisti	846,00	882,00	902,00
		2201UP = Baas 2200V.	725,00	-	-
		2201AP = Käepide NR21, 60 mm rosett 2001.	121,00	157,00	177,00

# Dušisegistid

vola

Tootekood.		värv +16	19 + 20	€ hind 40	
	<b>2471</b>	Kangsegisti käsiduši ja ümberlülitiga.	1.686,00	1.871,00	2.002,00
		2471UP = Baas 2400FV.	1.067,00	-	-
		2471AP = Käepide NR21, käepide NR24G, käsiduš hoidikuga 070, dušivoolik 1500 mm, 60 mm rosetid 001, 001G, 2001.	619,00	804,00	935,00
	<b>2473</b>	Sama mis 2471 kuid kolme avaga plaadiga 60x309 mm, 2003.	1.693,00	1.879,00	2.014,00
	<b>2471S</b>	Kangsegisti käsiduši ja ümberlülitiga.	2.046,00	2.339,00	2.504,00
		2471SUP = Baas 2400NV.	1.067,00	-	-
		2471SAP = Käepide NR21, käepide NR24G, käsiduš hoidikuga 070S, dušivoolik 1500 mm, 60 mm rosetid 001, 2 tk. 001G, 2001.	979,00	1.272,00	1.437,00
	<b>2474S</b>	Sama mis 2471S kuid kolme avaga plaadiga 60x309 mm, 2004.	2.031,00	2.318,00	2.484,00
	<b>2471-051A</b>	Süvistatav kangsegisti ümberlüli, käsiduši ja vihmadušiga 050.	3.319,00	3.951,00	4.335,00
		2471-051AUP = Baas 2400F.	1.210,00	-	-
		2471-051AAP = Käepide NR21, käepide NR24G, käsiduš hoidikuga 070, dušivoolik 1500 mm, lakke kinnituv vihmaduš 060A, 60 mm rosetid 001, 001G, 2001.	2.109,00	2.741,00	3.125,00
	<b>2473-051A</b>	Sama mis 2471-051A kuid kolme avaga plaadiga 60x309 mm, 2003.	3.326,00	3.959,00	4.347,00
	<b>2471-061</b>	Süvistatav kangsegisti ümberlüli, käsiduši ja seinakonsooliga vihmaduš 050.	3.468,00	4.144,00	4.554,00
		2471-061UP = Baas 2400F.	1.210,00	-	-
		2471-061AP = Käepide NR21, käepide NR24G, käsiduš hoidikuga 070, dušivoolik 1500 mm, seinakonsooliga vihmaduš 060, 60 mm rosetid 001, 001G, 2001.	2.258,00	2.934,00	3.344,00
	<b>2471-061A</b>	Sama mis 2471-061, lakke kinnituv vihmaduš 060A.	3.468,00	4.144,00	4.554,00
	<b>2471S-061</b>	Süvistatav kangsegisti ümberlüli, käsiduši ja seinakonsooliga vihmaduš 050.	3.828,00	4.612,00	5.056,00
		2471S-061UP = Baas 2400N.	1.210,00	-	-
		2471S-061AP = Käepide NR21, käepide NR24G, käsiduš hoidikuga 070S, dušivoolik 1500 mm, seinakonsooliga vihmaduš 060, 60 mm rosetid 001, 2 tk. 001G, 2001.	2.618,00	3.402,00	3.846,00
	<b>2474S-061</b>	Sama mis 2471S-061 kuid kolme avaga plaadiga 60x309 mm, 2004.	3.813,00	4.591,00	5.036,00

# Dušisegistid

vola

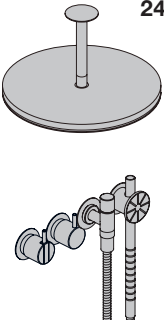
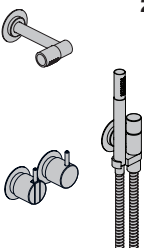
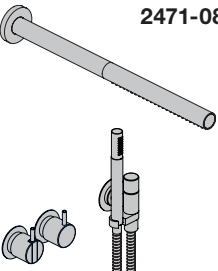
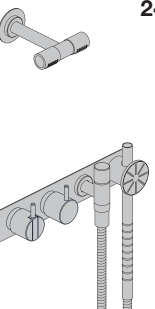
Tootekood.		värv +16	19 + 20	€ hind 40
	<b>2471S-061A</b> Süvistatav kangsegisti ümberlüli, käsiduši ja vihmadušiga 060A.	3.828,00	4.612,00	5.056,00
	2471S-061AUP = Baas 2400N. 2471S-061AAP = Käepide NR21, käepide NR24G, käsiduš hoidikuga 070S, dušivoolik 1500 mm, lakke kinnituv vihmaduš 060A, 60 mm rosetid 001, 2 tk. 001G, 2001.	1.210,00 2.618,00	- 3.402,00	- 3.846,00
<b>2474S-061A</b> Sama mis 2471S-061A kuid nelja avaga plaadiga 60x309 mm, 2004.		3.813,00	4.591,00	5.036,00
	<b>2471-081</b> Süvistatav kangsegisti ümberlüli ja dušipihustiga.	2.073,00	2.331,00	2.530,00
	2471-081UP = Baas 2400F. 2471-081AP = Käepide NR21, käepide NR24G, käsiduš hoidikuga 070, dušivoolik 1500 mm, 115 mm dušipihusti 080, 60 mm rosetid 001, 001G, 2001.	1.210,00 863,00	- 1.121,00	- 1.320,00
<b>2471-081D</b> 2471-081, kahepoolse dušipihustiga 080D.		2.169,00	2.456,00	2.671,00
	<b>2471-081ST</b> Süvistatav kangsegisti ümberlüli ja pika dušipihustiga.	2.726,00	3.180,00	3.464,00
	2471-081STUP = Baas 2400F. 2471-081STAP = Käepide NR21, käepide NR24G, käsiduš hoidikuga 070, dušivoolik 1500 mm, dušipihusti 080ST, 60 mm rosetid 001, 001G, 2001.	1.210,00 1.516,00	- 1.970,00	- 2.254,00
<b>2473-081ST</b> Sama mis 2471-081ST kuid kome avaga plaadiga 60x309 mm, 2003.		2.733,00	3.188,00	3.476,00
	<b>2474S-081D</b> Süvistatav kangsegisti ümberlüli ja kahepoolse dušipihustiga.	2.514,00	2.903,00	3.153,00
	2474S-081DUP = Baas 2400N. 2474S-081DAP = Käepide NR21, käepide NR24G, käsiduš hoidikuga 070S, dušivoolik 1500 mm, kahepoolne dušipihusti 080D, kolme avaga plaat 60 x 309 mm, 2004.	1.210,00 1.304,00	- 1.693,00	- 1.943,00
<b>2474S-081</b> Sama mis 2474S-081D, ühepoolse dušipihustiga 080.		2.418,00	2.778,00	3.012,00

# Nuppsegistid valamule

vola

Tootekood.		värv +16	19 + 20	€ hind 40
 <b>671S</b>	Süvistatud, nuppudega segisti käsидуšiga.	1.599,00	1.880,00	2.038,00
	671SUP = Baas 600.	663,00	-	-
	671SAP = 2 tk. Nupp NR17, käsидуš hoidikuga paremal 070S, dušivoolik 1500 mm, 60 mm rosetid 001, 3 tk. 001G.	936,00	1.217,00	1.375,00
 <b>673RK</b>	Süvistatud, nuppudega segisti käsидуšiga.	1.246,00	1.420,00	1.548,00
	673RKUP = Baas 600.	663,00	-	-
	673RKAP = 2 tk. Nupp NR17, käsидуš hoidikuga paremal 070R, dušivoolik 1500 mm, kolme avaga plaat plate 60 x 231 mm 003K.	583,00	757,00	885,00
 <b>871R-081</b>	Süvistatud nuppudega segisti ümberlüüti, käsидуši ja dushipihustiga.	1.972,00	2.246,00	2.453,00
	871R-081UP = Baas 800N.	1.060,00	-	-
	871R-081AP = 2 tk. nupp NR17, nupp NR19G, käsидуš hoidikuga paremal 070R, dušivoolik 1500 mm, 115 mm dušipihusti 080, 60 mm rosetid 001, 3 tk. 001G.	912,00	1.186,00	1.393,00
<b>871R-081D</b>	Sama mis 871R-081 kahepoolse dušipihustiga 080D.	2.068,00	2.371,00	2.594,00
 <b>875S-081</b>	Süvistatud nuppudega segisti ümberlüüti, käsидуši ja dushipihustiga.	2.295,00	2.664,00	2.903,00
	875S-081UP = Baas 800N.	1.060,00	-	-
	875S-081AP = 2 tk. Nupp NR17, nupp NR19G, käsидуš hoidikuga paremal 070S, dušivoolik 1500 mm, 115 mm dušipihusti 080, nelja avaga plaat 60 x 387 mm 005.	1.235,00	1.604,00	1.843,00
<b>875S-081D</b>	Sama mis 875S-081 kahepoolse dušipihustiga 080D.	2.391,00	2.789,00	3.044,00
 <b>1671</b>	Seinapealse paigaldusega segisti käsидуši ja hoidikuga 1670, 2 tk. 60 mm rosetid 001G. Tsentrite vahe: 140-160 mm. Ühendused: ½", eksentrikud on segisti komplektis.	1.280,00	1.665,00	1.908,00
	<b>1671-HT2</b>	Sama mis 1671 ilma käsидуši ja hoidikuta, kasutamiseks dušikomplektiga T34.	1.109,00	1.443,00

# Termostaatsegistid

vola

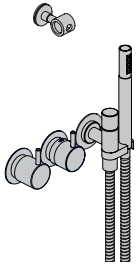
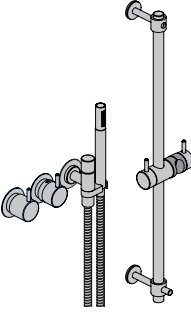
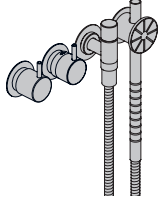
Tootekood.		värv +16	19 + 20	€ hind 40
	<b>5171RT9</b> 3/4" termostaatsegisti.	1.911,00	2.165,00	2.333,00
	5171RT9UP = Baas 5100.	1.066,00	-	-
	5171RT9AP = Käepide NR51, käepide NR52, käsidušš hoidikuga paremal 070R, dušivoolik 1500 mm, 60 mm rosett 001, 2 tk. 60 mm rosetid 2001, käsiduši kõrge paigaldusega hoidik T9.	845,00	1.099,00	1.267,00
	<b>5171R</b> Sama mis 5171RT9 kuid ilma kõrge paigaldusega hoidikuta T9.	1.767,00	1.977,00	2.122,00
	<b>5171RT34</b> 3/4" termostaatsegisti.	2.255,00	2.611,00	2.839,00
	5171RT34UP = Baas 5100.	1.066,00	-	-
	5171RT34AP = Käepide NR51, käepide NR52, käsidušš hoidikuga paremal 070R, dušivoolik 1500 mm, 60 mm rosett 001, 2 tk. 60 mm rosetid 2001, dušisiin T34-T2.	1.189,00	1.545,00	1.773,00
	<b>5171S</b> 3/4" termostaatsegisti	2.127,00	2.445,00	2.624,00
	5171SUP = Baas 5100.	1.066,00	-	-
	5171SAP = Käepide NR51, käepide NR52, käsidušš hoidikuga 070S, dušivoolik 1500 mm, 60 mm rosett 001, 60 mm rosett 001G, 2 tk. 60 mm rosetid 2001.	1.061,00	1.379,00	1.558,00
	<b>5174S</b> 3/4" termostaatsegisti.	2.112,00	2.424,00	2.604,00
	5174SUP = Baas 5100.	1.066,00	-	-
	5174SAP = Käepide NR51, käepide NR52, käsidušš hoidikuga 070S, dušivoolik 1500 mm, nelja avaga plaat 60 x 309 mm 5004.	1.046,00	1.358,00	1.538,00
	<b>5171ST65</b> 3/4" termostaatsegisti.	2.637,00	3.108,00	3.374,00
	5171ST65UP = Baas 5100.	1.066,00	-	-
	5171ST65AP = Käepide NR51, käepide NR52, käsidušš hoidikuga 070S, dušivoolik 1500 mm, 2 tk. 60 mm rosett 001, 60 mm rosett 001G, 2 tk. 60 mm rosetid 2001, dušisiin T65-T60.	1.571,00	2.042,00	2.308,00



# Termostaatsegistid

vola

€ hind  
40

Tootekood.





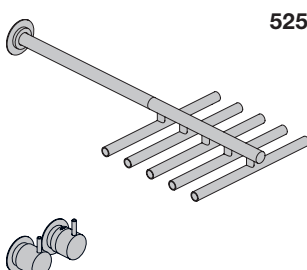
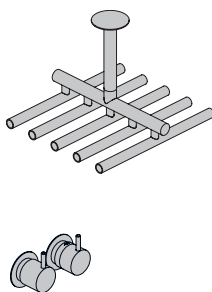
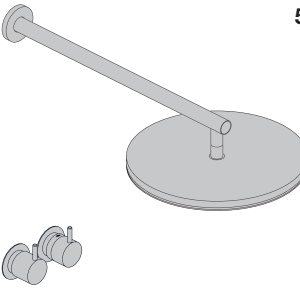
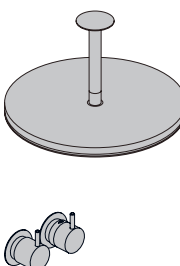

värv +16

19 + 20

	<p><b>5251</b> 3/4" termostaatsegisti.</p>	<p>2.962,00</p>	<p>3.498,00</p>	<p>3.800,00</p>
	<p>5251UP = Baas 5200V, 200M.</p>	<p>1.177,00</p>	<p>-</p>	<p>-</p>
	<p>5251AP = Käepide NR51, käepide NR52, seinakonsooliga vihmadušš 050, 2 tk. 60 mm rosetid 2001, 60 mm rosett 001.</p>	<p>1.785,00</p>	<p>2.321,00</p>	<p>2.623,00</p>
	<p><b>5251A</b> 3/4" termostaatsegisti.</p>	<p>2.962,00</p>	<p>3.498,00</p>	<p>3.800,00</p>
	<p>5251AUP = Baas 5200V, 200M.</p>	<p>1.177,00</p>	<p>-</p>	<p>-</p>
	<p>5251AAP = Käepide NR51, käepide NR52, lakke kinnituv vihmadušš 050A, 2 tk. 60 mm rosetid 2001, 60 mm rosett 001.</p>	<p>1.785,00</p>	<p>2.321,00</p>	<p>2.623,00</p>
	<p><b>5261</b> 3/4" termostaatsegisti.</p>	<p>3.111,00</p>	<p>3.691,00</p>	<p>4.019,00</p>
	<p>5261UP = Baas 5200V, 200M.</p>	<p>1.177,00</p>	<p>-</p>	<p>-</p>
	<p>5261AP = Käepide NR51, käepide NR52, seinakonsooliga vihmadušš 060, 2 tk. 60 mm rosetid 2001.</p>	<p>1.934,00</p>	<p>2.514,00</p>	<p>2.842,00</p>
	<p><b>5261A</b> 3/4" termostaatsegisti.</p>	<p>3.111,00</p>	<p>3.691,00</p>	<p>4.019,00</p>
	<p>5261AUP = Baas 5200, 200M.</p>	<p>1.177,00</p>	<p>-</p>	<p>-</p>
	<p>5261AAP = Käepide NR51, käepide NR52, lakke kinnituv vihmadušš 060A, 2 tk. 60 mm rosetid 2001, 60 mm rosett 001.</p>	<p>1.934,00</p>	<p>2.514,00</p>	<p>2.842,00</p>

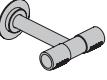
# Termostaatsegistid

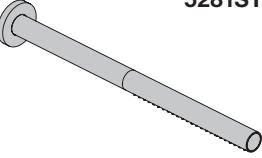
vola

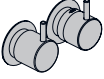
Tootekood.		värv +16	19 + 20	€ hind 40
	<b>5281</b> ¼" termostaatsegisti.	1.716,00	1.878,00	1.995,00
	5281UP = Baasid 5200V, 200M.	1.177,00	-	-
	5281AP = Käepide NR51, käepide NR52, 115 mm dušipihusti 080, 2 tk. 60 mm rosetid 2001.	539,00	701,00	818,00
	<b>5282</b> Sama mis 5281 kuid kahe avaga plaadiga 60x153 mm, 5002.	1.721,00	1.883,00	2.003,00
	<b>5281D</b> ¼" termostaatsegisti.	1.812,00	2.003,00	2.136,00
	5281DUP = Baasid 5200V, 200M.	1.177,00	-	-
	5281DAP = Käepide NR51, käepide NR52, 115 mm kahepoolne dušipihusti 080D, 2 tk. 60 mm rosetid 2001.	635,00	826,00	959,00
	<b>5282D</b> Sama mis 5281D kuid kahe avaga plaadiga 60x153 mm, 5002.	1.817,00	2.008,00	2.144,00
	<b>5281ST</b> ¼" termostaatsegisti.	2.369,00	2.727,00	2.929,00
	5281STUP = Baasid 5200V, 200M.	1.177,00	-	-
	5281STAP = Käepide NR51, käepide NR52, 500 mm dušipihusti 080ST, 2 tk. 60 mm rosetid 2001.	1.192,00	1.550,00	1.752,00
	<b>5282ST</b> Sama mis 5281ST kuid kahe avaga plaadiga 60x153 mm, 5002.	2.374,00	2.732,00	2.937,00
	<b>5201</b> Süvistatav dushisegisti (termostaat) ¼".	1.329,00	1.418,00	1.467,00
	5201UP = Baas 5200V.	1.034,00	-	-
	5201AP = Käepide NR51, käepide NR52, 2 tk. 60 mm rosetid 2001.	295,00	384,00	433,00
<b>5202</b>	Sama mis 5201 kuid kahe avaga plaadiga 60x153 mm, 5002.	1.334,00	1.423,00	1.475,00

# Termostaatsegistid

vola

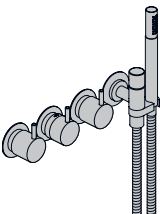
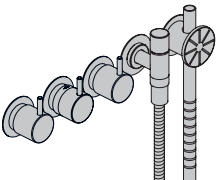
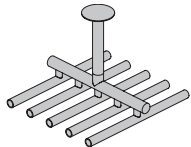
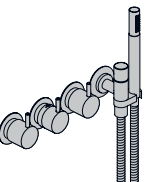
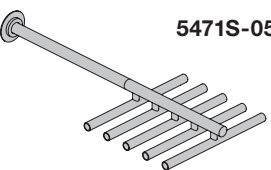
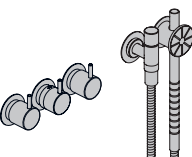
Tootekood.		värv +16	19 + 20	€ hind 40	
	<b>5471R</b>	¾" termostaatsegisti.	2.158,00	2.396,00	2.556,00
		5471RUP = Baas 5400NV.	1.365,00	-	-
		5471RAP = Käepide NR51, käepide NR52, käepide NR64G, käsidušš hoidikuga paremal 070R, dušivoolik 1500 mm, 3 tk. 60 mm rosetid 2001, 001.	793,00	1.031,00	1.191,00
	<b>5474R</b>	Sama mis 5471R kuid nelja avaga plaadiga 60 x 309 mm, 5004B.	2.143,00	2.375,00	2.536,00
	<b>5474L</b>	Sama mis 5471R kuid segisti baasiga 5400FV ja nelja avaga plaadiga 60 x 387 mm, 5004L.	2.143,00	2.375,00	2.536,00
	<b>5471S</b>	¾" termostaatsegisti.	2.518,00	2.864,00	3.058,00
		5471SUP = Baas 5400NV.	1.365,00	-	-
		5471SAP = Käepide NR51, käepide NR52, käepide NR64G, käsidušš hoidikuga 070S, dušivoolik 1500 mm, 3 tk. 60 mm rosetid 2001, 001, 001G.	1.153,00	1.499,00	1.693,00
	<b>5475S</b>	Sama mis 5471S kuid viie avaga plaadiga 60 x 387 mm, 5005B.	2.481,00	2.814,00	3.006,00
	<b>5471R-051A</b>	¾" termostaatsegisti.	3.791,00	4.476,00	4.889,00
		5471R-051AUP = Baasid 5400NV, 200M.	1.508,00	-	-
		5471R-051AAP = Käepide NR51, käepide NR52, käepide NR64G, käsidušš hoidikuga paremal 070R, dušivoolik 1500 mm, lakke kinnitav vihmadušiga 050A, 3 tk. 60 mm rosetid 2001, 001.	2.283,00	2.968,00	3.381,00
	<b>5474R-051A</b>	Sama mis 5471R-051A kuid nelja avaga plaadiga 60 x 309 mm, 5004B.	3.776,00	4.455,00	4.869,00
	<b>5471S-051</b>	¾" termostaatsegisti.	4.151,00	4.944,00	5.391,00
		5471S-051UP = Baasid 5400FV, 200M.	1.508,00	-	-
		5471S-051AP = Käepide NR51, käepide NR52, käepide NR64G, käsidušš hoidikuga paremal 070S, dušivoolik 1500 mm, seinakonsooliga vihmaduš 050, 3 tk. 60 mm rosetid 2001, 001, 001G.	2.643,00	3.436,00	3.883,00
	<b>5475SL-051</b>	Sama mis 5471S-051 kuid viie avaga plaadiga 60 x 465 mm, 5005L.	4.114,00	4.894,00	5.339,00

# Termostaatsegistid

vola

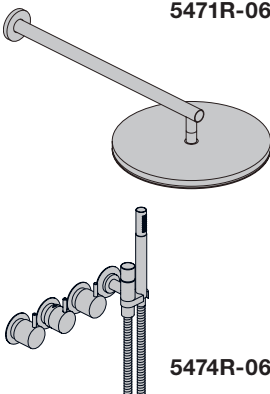
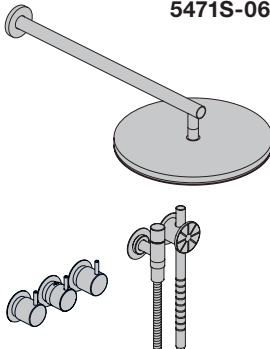
Tootekood.		värv +16	19 + 20	€ hind 40
	<b>5471R-061</b> 3/4" termostaatsegisti.	3.940,00	4.669,00	5.108,00
	5471R-061UP = Baasid 5400NV, 200M.	1.508,00	-	-
	5471R-061AP = Käepide NR51, käepide NR52, käepide NR64G, käsidušš hoidikuga paremal 070R, dušivoolik 1500 mm, seinakonsooliga vihmadušš 060, 3 tk. 60 mm rosetid 2001, 001.	2.432,00	3.161,00	3.600,00
	<b>5474R-061</b> Sama mis 5471R-061 kuid nelja avaga plaadiga 60 x 309 mm, 5004B.	3.925,00	4.648,00	5.088,00
	<b>5471-061</b> Sama mis 5471R-061 kuid baasiga 5400FV ja käsiduši hoidikuga 070.	3.940,00	4.669,00	5.108,00
<b>5474L-061</b> Sama mis 5471-061 kuid nelja avaga plaadiga 60 x 387 mm, 5004L.	3.925,00	4.648,00	5.088,00	
	<b>5471S-061</b> 3/4" termostaatsegisti.	4.300,00	5.137,00	5.610,00
	5471S-061UP = Baasid 5400FV, 200M.	1.508,00	-	-
	5471S-061AP = Käepide NR51, käepide NR52, käepide NR64G, käsidušš hoidikuga 070S, dušivoolik 1500 mm, seinakonsooliga vihmadušš 060, 3 tk. 60 mm rosetid 2001, 001, 001G.	2.792,00	3.629,00	4.102,00
	<b>5475SL-061</b> 3/4" termostaatsegisti.	4.263,00	5.087,00	5.558,00
	5475SL-061UP = Baasid 5400FV, 200M.	1.508,00	-	-
5475SL-061AP = Käepide NR51, käepide NR52, käepide NR64G, käsidušš hoidikuga paremal 070S, dušivoolik 1500 mm, seinakonsooliga vihmadušš 060, viie avaga plaat 60 x 465 mm 5005L.	2.755,00	3.579,00	4.050,00	

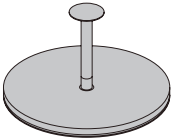
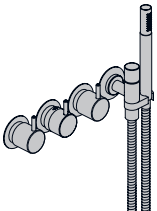
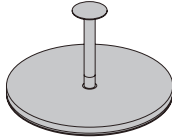
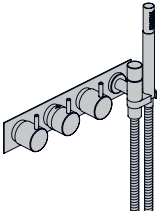
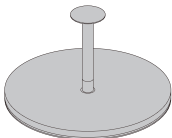
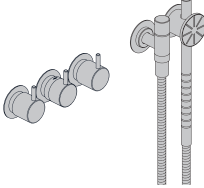

# Termostaatsegistid

vola

Tootekood.		värv +16	19 + 20	€ hind 40
<b>5471R-061A</b>	3/4" termostaatsegisti.	3.940,00	4.669,00	5.108,00
	<b>5471R-061AUP</b> = Baasid 5400NV, 200M.	1.508,00	-	-
	<b>5471R-061AAP</b> = Käepide NR51, käepide NR52, käepide NR64G, käsidušš hoidikuga paremal 070R, dušivoolik 1500 mm, lakke kinnitatav vihmadušš 060A, 3 tk. 60 mm rosetid 2001, 60 mm rosett 001.	2.432,00	3.161,00	3.600,00
<b>5471-061A</b>	Sama mis 5471R-061A kuid baasiga 5400FV ja käsiduššiga 070.	3.940,00	4.669,00	5.108,00
<b>5474R-061A</b>	3/4" termostaatsegisti.	3.925,00	4.648,00	5.088,00
	<b>5474R-061AUP</b> = Baasid 5400NV, 200M.	1.508,00	-	-
	<b>5474R-061AAP</b> = Käepide NR51, käepide NR52, käepide NR64G, käsidušš hoidikuga paremal 070R, dušivoolik 1500 mm, lakke kinnitatav vihmadušš 060A, nelja avaga plaadiga 5004B.	2.417,00	3.140,00	3.580,00
<b>5474L-061A</b>	Sama mis 5474R-061A kuid baasiga 5400FV ja nelja avaga plaadiga 60 x 387 mm 5004L.	3.925,00	4.648,00	5.088,00
<b>5471S-061A</b>	3/4" termostaatsegisti.	4.300,00	5.137,00	5.610,00
	<b>5471S-061AUP</b> = Baasid 5400FV, 200M.	1.508,00	-	-
	<b>5471S-061AAP</b> = Käepide NR51, käepide NR52, käepide NR64G, käsidušš hoidikuga 070S, dušivoolik 1500 mm, lakke kinnitatav vihmadušš 060A, 3 tk. 60 mm rosetid 2001, 3 tk. 60 mm rosetid 2001, 60 mm rosett 001, 60 mm rosett 001G.	2.792,00	3.629,00	4.102,00
<b>5475SL-061A</b>	Sama mis 5471S-061A kuid viie avaga plaadiga 60 x 465 mm 5005L.	4.263,00	5.087,00	5.558,00

# Termostaatsegistid.

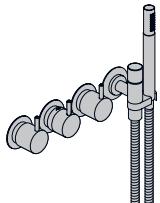
vola

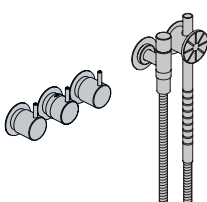
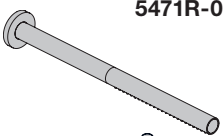
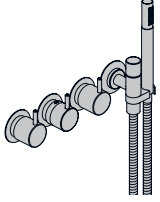
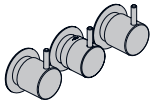
Tootekood.		värv +16	19 + 20	€ hind 40
	<b>5471R-081</b> 3/4" termostaatsegisti.	2.545,00	2.856,00	3.084,00
	5471R-081UP = Baasid 5400NV, 200M.	1.508,00	-	-
	5471R-081AP = Käepide NR51, käepide NR52, käepide NR64G, käsidušš hoidikuga paremal 070R, dušivoolik 1500 mm, dušipihusti seinast 080, 3 tk. 60 mm rosetid 2001, 60 mm rosett 001.	1.037,00	1.348,00	1.576,00
	<b>5471R-081D</b> Sama mis 5471R-081 kuid kahepoolse pihustiga 080D.	2.641,00	2.981,00	3.225,00
	<b>5471S-081D</b> 3/4" termostaatsegisti.	3.001,00	3.449,00	3.727,00
	5471S-081DUP = Baasid 5400NV, 200M.	1.508,00	-	-
	5471S-081DAP = Käepide NR51, käepide NR52, käepide NR64G, käsidušš hoidikuga paremal 070S, dušivoolik 115 mm kahepoolne dušipihusti 080D, 3 tk. 60 mm rosetid 2001, 60 mm rosett 001, 60 mm rosett 001G.	1.493,00	1.941,00	2.219,00
	<b>5475S-081D</b> Sama mis 5471S-081D kuid viie vage plaadiga 60 x 387 mm 5005B.	2.964,00	3.399,00	3.675,00
	<b>5471R-081ST</b> 3/4" termostaatsegisti.	3.198,00	3.705,00	4.018,00
	5471R-081STUP = Baasid 5400NV, 200M.	1.508,00	-	-
	5471R-081STAP = Käepide NR51, käepide NR52, käepide NR64G, käsidušš hoidikuga paremal. 070R, dušipihusti 1500 mm, dušipihusti 080ST, 3 tk. 60 mm rosetid 2001, 60 mm rosett 001.	1.690,00	2.197,00	2.510,00
	<b>5474R-081ST</b> Sama mis 5471R-081ST kuid nelja avaga plaadiga 60 x 309 mm 5004B.	3.183,00	3.684,00	3.998,00
	<b>5401</b> 3/4" termostaatsegisti.	1.609,00	1.726,00	1.790,00
	5401UP = Baas 5400V.	1.222,00	-	-
	5401AP = Käepide NR51, käepide NR52, käepide NR64G, 3 tk. 60 mm rosetid 2001.	387,00	504,00	568,00

# Termostaatsegistid 3-suunalise ümberlülitiga

Tootekood.		värv +16	19 + 20	€ hind 40
	<b>Combi-7</b> Termostaatsegisti 3-suunalise ümberlülitiga.	4.837,00	5.750,00	6.291,00
	Combi-7UP = Baasid 5400NVA3, 3 tk. 200M.	1.794,00	-	-
	Combi-7AP = Käepide NR51, käepide NR52, käepide NR64G, käsidušš hoidikuga paremal 070R, dušivoolik 1500 mm, seinakonsooliga vihmadušš 050, 2 tk. Küljepihustid 050K, 60 mm rosett 001, 3 tk. rosetid 2001.	3.043,00	3.956,00	4.497,00
	<b>Combi-7S</b> Termostaatsegisti 3-suunalise ümberlülitiga.	5.197,00	6.218,00	6.793,00
	Combi-7SUP = Baasid 5400NVA3, 3 tk. 200M.	1.794,00	-	-
	Combi-7SAP = Käepide NR51, käepide NR52, käepide NR64G, käsidušš hoidikuga paremal 070S, dušivoolik 1500 mm, seinakonsooliga vihmadušš 050, 2 tk. Küljepihustid 050K, 60 mm rosett 001, 001G, 3 tk. rosetid 2001.	3.403,00	4.424,00	4.999,00
	<b>Combi-8</b> Termostaatsegisti 3-suunalise ümberlülitiga.	5.883,00	7.024,00	7.693,00
	Combi-8UP = Baasid 5400NVA3, 5 tk. 200M.	2.080,00	-	-
	Combi-8AP = Käepide NR51, käepide NR52, käepide NR64G, käsidušš hoidikuga paremal 070R, dušivoolik 1500 mm, lakke kinnitatav vihmadušš 050A, 4 tk. küljepihustid 050K, 60 mm rosett 001, 3 tk. rosetid 2001.	3.803,00	4.944,00	5.613,00
	<b>Combi-8S</b> Termostaatsegisti 3-suunalise ümberlülitiga.	6.243,00	7.492,00	8.195,00
	Combi-8SUP = Baasid 5400NVA3, 5 tk. 200M.	2.080,00	-	-
	Combi-8SAP = Käepide NR51, käepide NR52, käepide NR64G, käsidušš hoidikuga paremal 070S, dušivoolik 1500 mm, lakke kinnitatav vihmadušš 050A, 4 tk. küljepihustid 050K, 60 mm rosett 001, 001G, 3 tk. rosetid 2001.	4.163,00	5.412,00	6.115,00

## Termostaatsegisti 3-suunalise ümberlülitiga

vola

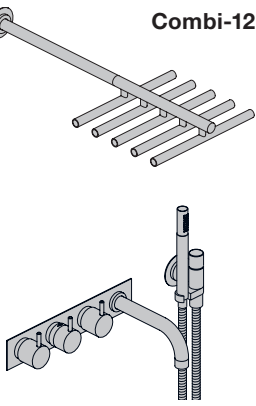
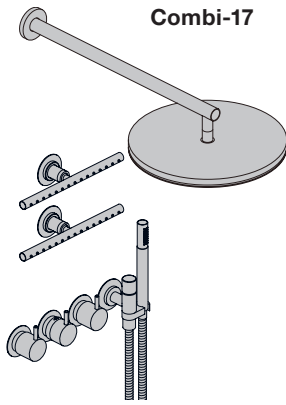
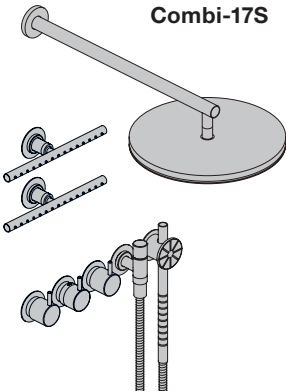
Tootekood.		värv +16	19 + 20	€ hind 40
	<b>Combi-12</b>	Termostaatsegisti 3-suunalise ümberlülitiga, jooksutoru, vihma- ja käsidushiga.		
		4.122,00	4.862,00	5.310,00
	Combi-12UP = Baasid 5400NVA3, 2 tk 200M.	1.651,00	-	-
	Combi-12AP = Käepide NR51, käepide NR52, käepide NR64G, 160 mm jäik jooksutoru 010C, käsidušš hoidikuga vasakul 070, dušivoolik 1500 mm, seinakonsooliga vihmadušš 050, nelja avaga plaat 60 x 309 mm 5004B, 60 mm rosett 001.	2.471,00	3.211,00	3.659,00
	<b>Combi-17</b>	Termostaatsegisti 3-suunalise ümberlülitiga.		
		4.986,00	5.943,00	6.510,00
	Combi-17UP = Baasid 5400NVA3, 3 tk. 200M.	1.794,00	-	-
	Combi-17AP = Käsidušš NR51, käepide NR52, käepide NR64G, käsidušš hoidikuga paremal 070R, dušivoolik 1500 mm, seinakonsooliga vihmadušš 060, 2 tk. küljepihustit 050K, 60 rosett 001, 3 tk. rosetid 2001.	3.192,00	4.149,00	4.716,00
	<b>Combi-17S</b>	Termostaatsegisti 3-suunalise ümberlülitiga.		
		5.346,00	6.411,00	7.012,00
	Combi-17SUP = Baasid 5400NVA3, 3 tk. 200M.	1.794,00	-	-
	Combi-17SAP = Käsidušš NR51, käepide NR52, käepide NR64G, käsidušš hoidikuga paremal 070S, dušivoolik 1500 mm, seinakonsooliga vihmadušš 060, 2 tk. küljepihustit 050K, 60 mm rosett 001, 001G, 3 tk. rosetid 2001.	3.552,00	4.617,00	5.218,00



# Termostaatsegisti 3-suunalise ümberlülitiga

vola

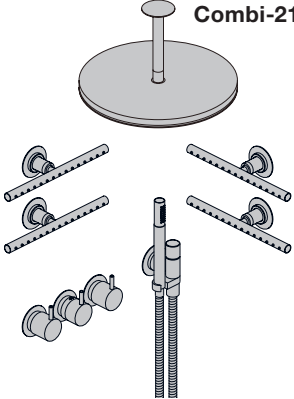
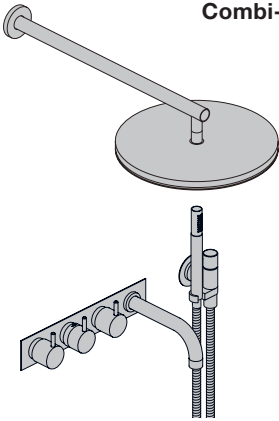
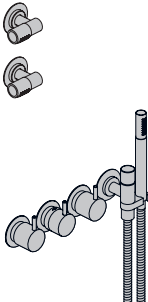
Tootekood.		värv +16	19 + 20	€ hind 40
	<b>Combi-21</b> Termostaatsegisti 3-suunalise ümberlülitiga.	6.032,00	7.217,00	7.912,00
	Combi-21UP = Baasid 5400FVA3, 5 tk. 200M.	2.080,00	-	-
	Combi-21AP = Käepide NR51, käepide NR52, käepide NR64G, käsidušš hoidikuga vasakul 070, dušivoolik 1500 mm, lakke kinnitav vihmadušš 060A, 4 tk. küljepihustajat 050K, 60 mm rosett 001, 3 tk. rosetid 2001.	3.952,00	5.137,00	5.832,00
	<b>Combi-22</b> Termostaatsegisti 3-suunalise ümberlülitiga, 160 mm jäiga jooksutoru, seinakonsooliga vihmaduši ja käsidušiga.	4.271,00	5.055,00	5.529,00
	Combi-22UP = Baasid 5400NVA3, 2 tk. 200M.	1.651,00	-	-
	Combi-22AP = Käepide NR51, käepide NR52, käepide NR64G, 160 mm jäik jooksutoru 010C, käsidušš hoidikuga vasakul 070, dušivoolik 1500 mm, seinakonsooliga vihmadušš 060, 60 mm rosett 001, nelja avaga plaat 60 x 309 mm 5004B.	2.620,00	3.404,00	3.878,00
	<b>Combi-23</b> Termostaatsegisti 3-suunalise ümberlülitiga.	2.932,00	3.316,00	3.612,00
	Combi-23UP = Baasid 5400NVA3, 2 tk. 200M.	1.651,00	-	-
	Combi-23AP = Käepide NR51, käepide NR52, käepide NR64G, käsidušš hoidikuga paremal 070R, dušivoolik 1500 mm, 2 tk. dušipihustusi 080K, 60 mm rosett 001, 3 tk. rosetid 2001.	1.281,00	1.665,00	1.961,00

## SPA tooted

vola

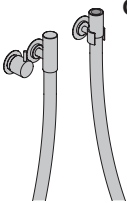
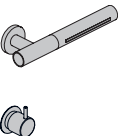
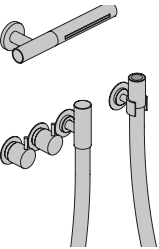
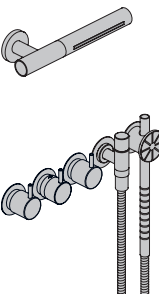
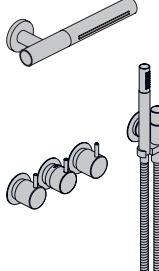
Tootekood.		värv +16	19 + 20	€ hind 40
	<b>Combi-30</b> Voolik ja süvistatav stopp-kraan	955,00	1.122,00	1.217,00
	Combi-30UP = Baas 2900.	399,00	-	-
	Combi-30AP = Nupp NR17, kneipp käsisuihku 070W, 60 mm rosett 001, 2 tk. rosetid 001G.	556,00	723,00	818,00
	Nõuab minimaalselt 20 l/min.			
	<b>Combi-31</b> Kaskaad-dušš ja süvistatava stopp-kraaniga.	959,00	1.127,00	1.222,00
	Combi-31UP = Baas S21V, 200M.	399,00	-	-
	Combi-31AP = Nupp NR17, kaskaad-dušš 080W, 60 mm rosett 001G.	560,00	728,00	823,00
	Nõuab minimaalselt 14 l/min.			
	<b>Combi-32</b> Kaskaad-dušš, voolik ja süvistatava stopp-kraaniga.	1.914,00	2.249,00	2.439,00
	Combi-32UP = Baas 2800V, 200M.	798,00	-	-
	Combi-32AP = 2 tk. Nupp NR17, kneipp dušš 070W, kaskaad-dušš 080W, 60 mm rosett 001, 3 tk. rosetid 001G.	1.116,00	1.451,00	1.641,00
	Nõuab minimaalselt 20 l/min.			
	<b>Combi-33</b> 3/4" termostaatsegisti.	3.136,00	3.624,00	3.899,00
	Combi-33UP = Baas 5400NV, 200M.	1.508,00	-	-
	Combi-33AP = Käepide NR51, käepide NR52, käepide NR64G, käsidušš hoidikuga 070S, dušivoolik 1500 mm, kaskaad-dušš 080W, 60 mm rosett 001, 001G, 3 tk. 2001.	1.628,00	2.116,00	2.391,00
	Nõuab minimaalselt 14 l/min.			
	<b>Combi-34</b> 3/4" termostaatsegisti.	2.776,00	3.156,00	3.397,00
	Combi-34UP = Baas 5400FV, 200M.	1.508,00	-	-
	Combi-34AP = Käepide NR51, käepide NR52, käepide NR64G, käsidušš hoidikuga 070, dušivoolik 1500 mm, kaskaad-dušš 080W, 3 tk. 60 mm rosetid 2001, 001.	1.268,00	1.648,00	1.889,00
	Nõuab minimaalselt 14 l/min.			

# Vabalt seisvad segistid

Tootekood.	värv +16	19 + 20	€ hind 40
------------	----------	---------	--------------

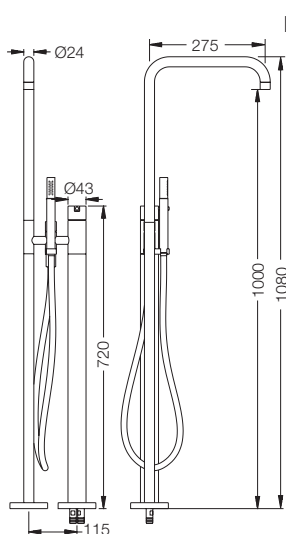

**FS1**

Vabalt seisev vannisegisti käsidušiga. Kõrgus 1080 mm.

3.910,00 4.870,00 5.442,00

FS1UP = Põrandasse süvistatav osa.

707,00 - -

FS1AP = Nähtav osa.

3.203,00 4.163,00 4.735,00

FS1 valmistatakse tellimisel ka kõrgusega 930 mm.

Kui põranakatte paksus on enam kui 15 mm, tuleks toote tellimisel tellida ka pikendusdetailid. Sellisel juhul pikendused ei mõjuta hinda.

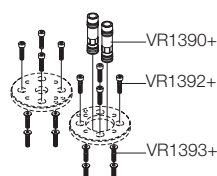

**VR1395+15** Pikendusdetailid +15 mm.

28,00 - -

**VR1395+30** Pikendusdetailid +30 mm.

28,00 - -

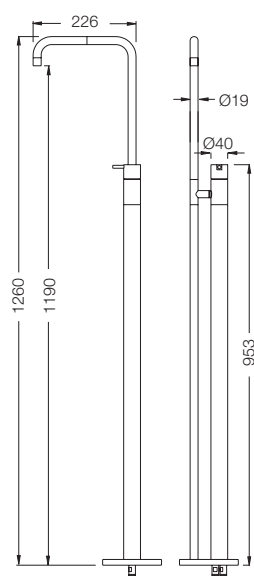

**FS2**

Vabalt seisev kangsegisti valamule. Kõrgus 1260 mm.

3.143,00 3.874,00 4.288,00

FS2UP = Valamusegisti süvistatav osa.

707,00 - -

FS2AP = Valamusegisti nähtav osa.

2.436,00 3.167,00 3.581,00

Kui põrandakatte paksus on enam kui 15 mm, tuleb tellimisel määratleda ka vajalikud pikendusdetailid. Sellisel juhul on pikendusdetailid tasuta.

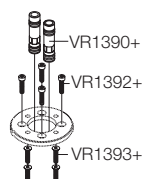

**VR1396+15** Ühendusdetail + 15 mm.

37,00 - -

**VR1396+30** Ühendusdetail + 30 mm.

37,00 - -

# Vabalt seisev dušisegisti

vola

Tootekood.	värv +16	19 + 20	€ hind 40
------------	----------	---------	--------------

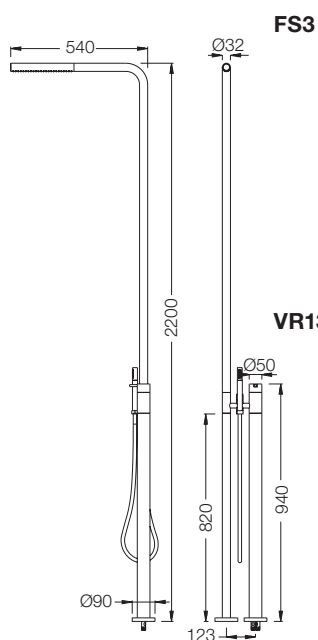

## FS3

Iseseisev termostaadiga dušš koos käsidušiga.

4.689,00 5.884,00 6.588,00

FS3UP = Põrandasse süvistatav osa.

707,00 - -

FS3AP = Nähtav osa.

3.982,00 5.177,00 5.881,00

## VR1397

Talvekate dušile FS3.

180,00 - -

Kui FS3 on paigaldatud välistingimustes tuleb dušš demonteerida kui õhutemperatuur langeb 0°C/32°F. Hoiustada kuivas ruumis.

Kui põranakatte paksus on enam kui 15 mm tuleks toote tellimisel tellida ka pikendusdetailid. Sellisel juhul pikendused ei mõjuta hinda.

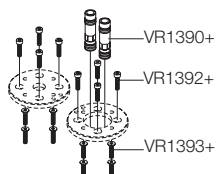

**VR1395+15** Pikendusdetailid +15 mm.

28,00 - -

**VR1395+30** Pikendusdetailid +30 mm.

28,00 - -

# Nuppudega vannisegistid

Tootekood.		värv +16	19 + 20	€ hind 40	
	<b>611C</b>	Nuppudega süvistatav segisti 160 mm jäiga jooksutoruga 010C.	1.036,00	1.149,00	1.211,00
		611CUP = Baas 600.	663,00	-	-
		611CAP = 2 tk. nupud NR17, 160 mm jäiga jooksutoruga 010C, 60 mm rosetid 001, 2 tk. 001G.	373,00	486,00	548,00
	<b>621C</b>	611C, 225 mm jäiga jooksutoruga 020C.	1.071,00	1.195,00	1.263,00
	<b>641DT8</b>	Nuppudega süvistatav segisti.	1.506,00	1.759,00	1.927,00
		641DT8UP = Baas 600.	663,00	-	-
		641DT8AP = 2 tk. nupp NR17, 200 mm vanni jooksutoru ümberlülitiga käsidušile 040D, 60 mm rosetid 001, 3 tk. 001G, käsiduši hoidik T8.	843,00	1.096,00	1.264,00
	<b>644DT8</b>	Nuppudega süvistatav segisti.	1.491,00	1.738,00	1.907,00
		644DT8UP = Baas 600.	663,00	-	-
		644DT8AP = 2 tk. nupp NR17, 200 mm vanni jooksutoru ümberlülitiga käsidušile 040D, nelja avaga plaat 60 x 309 mm 004B, käsiduši hoidik T8.	828,00	1.075,00	1.244,00
	<b>811C-071</b>	Nuppudega süvistatav segisti ümberlülitiga.	1.931,00	2.193,00	2.366,00
		811C-071UP = Baas 800N.	1.060,00	-	-
		811C-071AP = 2 tk. nupp NR17, nupp NR19G, 160 mm jäik jooksutoru 010C, käsidušile hoidikuga vasakul 070, 60 mm rosetid 2 tk. 001, 3 tk. 001G.	871,00	1.133,00	1.306,00
	<b>814C-071</b>	Nuppudega süvistatav segisti ümberlülitiga.	1.916,00	2.172,00	2.346,00
		814C-071UP = Baas 800N.	1.060,00	-	-
		814C-071AP = 2 tk. Nupp NR17, nupp NR19G, 160 mm jäik jooksutoru 010C, käsidušile hoidikuga vasakul 070, nelja avaga plaat 60 mm x 309 mm 004, 60 mm rosetid 001.	856,00	1.112,00	1.286,00

# Nuppudega vannisegistid

vola

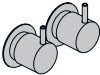
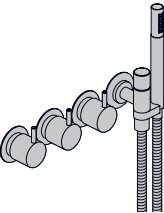
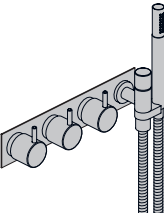
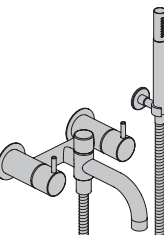
Tootekood.		värv +16	19 + 20	€ hind 40	
	<b>701</b>	Nuppudega süvistatav segisti.	801,00	853,00	881,00
		701UP = Baas 700V.	631,00	-	-
		701AP = 2 tk. nupp NR17, 2 tk. 60 mm rosetid 001G.	170,00	222,00	250,00
		A24 müüakse eraldi, vaata lk. 68.			
	<b>871R</b>	Nuppudega süvistatav segisti ümberlülitiga.	1.585,00	1.786,00	1.925,00
		871RUP = Baas 800TV.	917,00	-	-
		871RAP = 2 tk. nupp NR17, nupp NR19G, käsidušš hoidikuga paremal 070R, dušivoolik 1500 mm, 60 mm rosetid 001, 3 tk. 001G.	668,00	869,00	1.008,00
		A24 müüakse eraldi, vaata lk. 68.			
	<b>874R</b>	Nuppudega süvistatav segisti ümberlülitiga.	1.570,00	1.765,00	1.905,00
		874RUP = Baas 800TV.	917,00	-	-
		874RAP = 2 tk. Nupp NR17, nupp NR19G, käsidušš hoidikuga paremal 070R, dušivoolik 1500 mm, nelja avaga plaat 60 x 309 mm 004.	653,00	848,00	988,00
		A24 müüakse eraldi, vaata lk. 68.			
	<b>1641T8</b>	Seina pinnale paigaldatav nuppsegisti. Jooksutoru koos diverteriga käsiduššile 1640, 3 tk. 60 mm rosetid 001G, käsiduši hoidik T8.	1.565,00	2.035,00	2.326,00
	<b>1641-T2</b>	1641T8 aga ilma T2 ja T8.	1.273,00	1.656,00	1.871,00

## Kangsegistid vannile

vola

Tootekood.		värv +16	19 + 20	€ hind 40	
	<b>2111C</b>	Süvistatav kangsegisti 160 mm jooksutoruga.	1.059,00	1.156,00	1.210,00
		2111CUP = Baas 2100.	735,00	-	-
		2111CAP = Käepide NR21, 160 mm jäik jooksutoru 010C, 60 mm rosetid 001, 2001.	324,00	421,00	475,00
	<b>2112C</b>	Sama mis 2111C kuid kahe avaga plaadiga 60x153 mm, 2002.	1.064,00	1.161,00	1.218,00
	<b>2121C</b>	Süvistatav kangsegisti 160 mm jooksutoruga.	1.094,00	1.202,00	1.262,00
		2121CUP = Baas 2100.	735,00	-	-
		2121CAP = Käepide NR21, 225 mm jäik jooksutoru 020C, 60 mm rosetid 001, 2001.	359,00	467,00	527,00
	<b>2141DT8</b>	Süvistatav kangsegisti 200 mm jooksutoru ja käsidušiga.	1.529,00	1.766,00	1.926,00
		2141DT8UP = Baas 2100.	735,00	-	-
		2141DT8AP = Käepide NR21, 200 mm vanni jooksutoru ümberlülitiga käsidušile 040D, 60 mm rosetid 001, 001G, 2001, käsiduši hoidik T8.	794,00	1.031,00	1.191,00
	<b>2143DT8</b>	Süvistatav kangsegisti 200 mm jooksutoru ja käsidušiga.	1.536,00	1.774,00	1.938,00
		2143DT8UP = Baas 2100.	735,00	-	-
		2143DT8AP = Käepide NR21, 200 mm vanni jooksutoru ümberlülitiga käsidušile 040D, kolme avaga plaat 60 x 309 mm 2003B, käsiduši hoidik T8.	801,00	1.039,00	1.203,00
	<b>2143T8</b>	Sama mis 2143DT8, aga 185 mm jooksutoruga 040, 19 mm.	1.443,00	1.654,00	1.803,00
	<b>2201</b>	Süvistatav kangsegisti.	846,00	882,00	902,00
		2201UP = Baas 2200V.	725,00	-	-
		2201AP = Käepide NR21, 60 mm rosett 2001.	121,00	157,00	177,00
		A24 müüakse eraldi, vaata lk. 68.			

# Kangsegistid vannile

vola

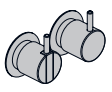
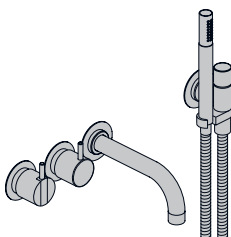
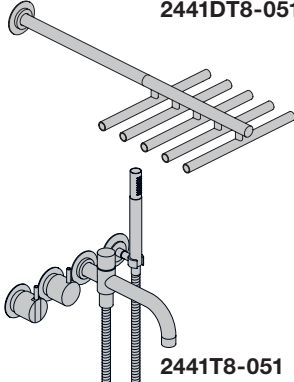
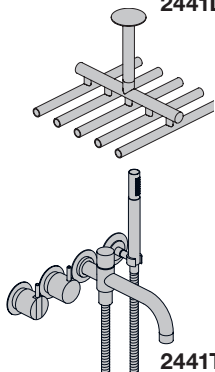
Tootekood.		värv +16	19 + 20	€ hind 40	
	<b>2401</b>	Süvistatav kangsegisti ümberlülitiga.	1.137,00	1.201,00	1.236,00
		2401UP = Baas 2400V. 2401AP = Käepide NR21, käepide NR24G, 60 mm rosetid 001G, 2001.	924,00 213,00	- 277,00	- 312,00
		A24 müüakse eraldi, vaata lk. 68.			
	<b>2411C-071</b>	Süvistatav kangsegisti ümberlülit, 160 mm jäiga jooksutoru ja käsidušiga.	2.032,00	2.278,00	2.443,00
		2411C-071UP = Baas 2400T. 2411C-071AP = Käepide NR21, käepide NR24G, 160 mm jäik jooksutoru 010C, käsidušš hoidikuga vasakul 070, dušivoolik 1500 mm, 2 tk. 60 mm rosetid 001, 001G, 2001.	1.210,00 822,00	- 1.068,00	- 1.233,00
	<b>2441DT8-051</b>	Süvistatav kangsegisti ümberlülit, 200 mm jooksutoru, käsiduši ja seinakonsooliga vihmadušiga.	3.586,00	4.298,00	4.726,00
		2441DT8-051UP = Baas 2400N. 2441DT8-051AP = Käepide NR21, käepide NR24G, seinakonsooliga vihmadušš 050, 200 mm jooksutrou ümberlülitiga käsidušile 040D, 60 mm rosetid 001, 2 tk. 60 mm rosetid 001G, 60 mm rosetid 2001, käsiduši hoidik T8.	1.210,00 2.376,00	- 3.088,00	- 3.516,00
	<b>2441T8-051</b>	Sama mis 2441DT8-051, aga 185 mm jooksutoruga 040, 19 mm.	3.493,00	4.178,00	4.591,00
	<b>2441DT8-051A</b>	Süvistatav kangsegisti ümberlülit, jooksutoru, käsiduši ja vihmadušiga.	3.586,00	4.298,00	4.726,00
		2441DT8-051AUP = Baas 2400N. 2441DT8-051AAP = Käepide NR21, käepide NR24G, lakke kinnitatav vihmadušš 050A, 200 mm vanni jooksutoru ümberlülitiga käsidušile 040D, 60 mm rosetid 001, 2 tk. 60 mm rosetid 001G, 60 mm rosetid 2001, käsiduši hoidik T8.	1.210,00 2.376,00	- 3.088,00	- 3.516,00
	<b>2441T8-051A</b>	Sama mis 2441DT8-051A, aga 185 mm vann jooksutoruga 040, 19 mm.	3.493,00	4.178,00	4.591,00





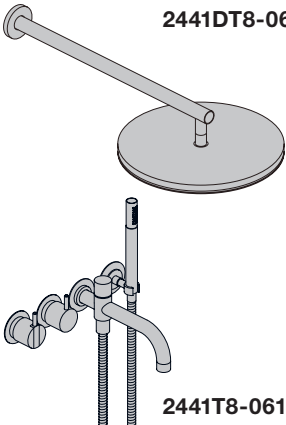
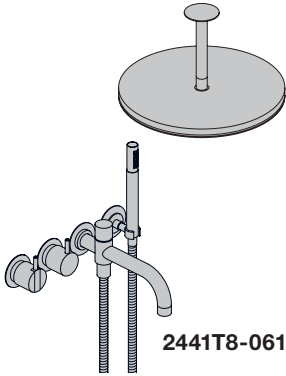
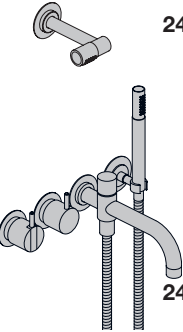

# Kangsegistid vannile

vola

Tootekood.		värv +16	19 + 20	€ hind 40	
	<b>2441DT8-061</b>	Süvistatav kangsegisti ümberlülit, 200 mm jooksutoru, käsiduši ja seinakonooliga vihmadušiga.	3.735,00	4.491,00	4.945,00
		2441DT8-061UP = Baas 2400N.	1.210,00	-	-
		2441DT8-061AP = Käepide NR21, käepide NR24G, seinakonooliga vihmaduš 060, 200 mm vanni jooksutoru ümberlülitiga käsidušile 040D, 60 mm rosetid 001, 2 tk. 001G, 2001, käsiduši hoidik T8.	2.525,00	3.281,00	3.735,00
	<b>2441T8-061</b>	Sama mis 2441DT8-061, aga 185 mm jooksutoruga 040, 19 mm.	3.642,00	4.371,00	4.810,00
	<b>2441DT8-061A</b>	Süvistatav kangsegisti ümberlülit, jooksutoru, käsiduši ja vihmadušiga.	3.735,00	4.491,00	4.945,00
		2441DT8-061AUP = Baas 2400N.	1.210,00	-	-
		2441DT8-061AAP = Käepide NR21, käepide NR24G, lakke kinnituv vihmaduš 060A, 200 mm vanni jooksutoru ümberlülitiga käsidušile 040D, 60 mm rosetid 001, 2 tk. 001G, 2001, käsiduši hoidik T8.	2.525,00	3.281,00	3.735,00
	<b>2441T8-061A</b>	Sama mis 2441DT8-061A, aga 185 mm jooksutoruga 040, 19 mm.	3.642,00	4.371,00	4.810,00
	<b>2441DT8-081</b>	Süvistatav kangsegisti ümberlülit, jooksutoru, käsiduši ja dušipihustiga.	2.340,00	2.678,00	2.921,00
		2441DT8-081UP = Baas 2400N.	1.210,00	-	-
		2441DT8-081AP = Käepide NR21, käepide NR24G, 200 mm vanni jooksutoru ümberlülitiga käsidušile 040D, 115 mm dušipihusti 080, 60 mm rosetid 001, 2 tk. 001G, 2001, käsiduši hoidik T8.	1.130,00	1.468,00	1.711,00
	<b>2441DMT8-081</b>	Keskmine käepide.	2.375,00	2.724,00	2.973,00
	<b>2441DT8-081D</b>	Sama mis 2441DT8-081 kuid 130 mm kahepoolse dušipihustiga 080D.	2.436,00	2.803,00	3.062,00
	<b>2441DT8-081ST</b>	Sama mis 2441DT8-081 kuid 500 mm vihmadušiga 080ST.	2.993,00	3.527,00	3.855,00

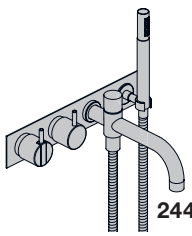
## Kangsegistid vannile

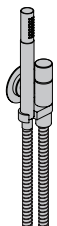
vola

Tootekood.		värv +16	19 + 20	€ hind 40
	<b>2444DT8-081</b> Süvistatav kangsegisti ümberlüli, jooksutoru, käsiduši ja dušipihustiga.	2.325,00	2.657,00	2.901,00
	2444DT8-081UP = Baas 2400N. 2444DT8-081AP = Käepide NR21, käepide NR24G, 200 mm vanni jooksutoru ümberlülitiga käsidušile 040D, 115 mm dušipihusti 080, nelja avaga plaat 60 x 309 mm 2004, käsiduši hoidik T8.	1.210,00 1.115,00	- 1.447,00	- 1.691,00
	<b>2444DMT8-081</b> Keskmise käepide.	2.360,00	2.703,00	2.953,00
	<b>2471</b> Süvistatav kangsegisti ümberlüli ja käsidušiga hoidikuga vasakul.	1.686,00	1.871,00	2.002,00
	2471UP = Baas 2400FV. 2471AP = Käepide NR21, käepide NR24G, käsiduš hoidikuga vasakul 070, dušivoolik 1500 mm, 60 mm rosetid 001, 001G, 2001.	1.067,00 619,00	- 804,00	- 935,00
	A24 müüakse eraldi, vaata lk. 68.			
	<b>2473</b> Süvistatav kangsegisti ümberlüli ja käsidušiga hoidikuga vasakul.	1.693,00	1.879,00	2.014,00
	2473UP = Baas 2400FV. 2473AP = Käepide NR21, käepide NR24G, käsiduš hoidikuga vasakul 070, dušivoolik 1500 mm, kolme avaga plaat 60 x 309 mm 2003.	1.067,00 626,00	- 812,00	- 947,00
	A24 müüakse eraldi, vaata lk. 68.			

# Vanni- / dušisegistid

vola

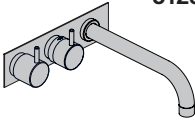
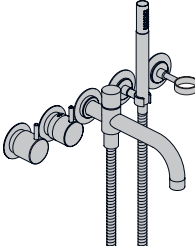
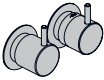
Tootekood.		värv +16	19 + 20	€ hind 40
	<b>5123CK</b> 3/4" termostaatsegisti jooksutoruga.	1.606,00	1.768,00	1.861,00
	5123CKUP = Baas 5100. 5123CKAP = Käepide NR51, käepide NR52, 225 mm jäik jooksutoru 020C, kolme avaga plaat 60 x 231 mm 5003K.	1.066,00 540,00	- 702,00	- 795,00
	<b>5141DT8T4</b> 3/4" termostaatsegisti 200 mm, ümberlülitiga jooksutoru ja käsidušihoidikuga.	2.133,00	2.453,00	2.658,00
	5141DT8T4UP = Baas 5100. 5141DT8T4AP = Käepide NR51, käepide NR52, 200 mm vanni jooksutoru ümberlülitiga käsidušile 040D, 60 mm rosetid 001, 2 tk. 60 mm rosetid 001G, 2 tk. 60 mm rosetid 2001, käsiduši hoidik T8, rõngas-seebihoidik T4.	1.066,00 1.067,00	- 1.387,00	- 1.592,00
	<b>5141DT8</b> Sama mis 5141DT8T4 kuid ilma rõngas-seebihoidikuta T4.	2.034,00	2.324,00	2.513,00
	<b>5201</b> 3/4" termostaatsegisti.	1.329,00	1.418,00	1.467,00
	5201UP = Segisti baas 5200V. 5201AP = Käepide NR51, käepide NR52, 2 tk. 60 mm rosetid 2001. A24 müüakse eraldi, vaata lk. 68.	1.034,00 295,00	- 384,00	- 433,00
<b>5202</b> Sama mis 5201 kuid kahe avaga plaadiga 5002 (60x153 mm).	1.334,00	1.423,00	1.475,00	

# Vanni- / dušisegistid

vola

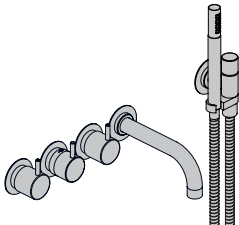
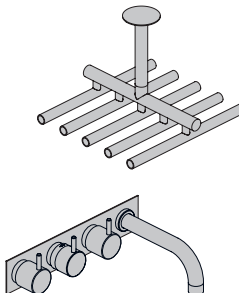
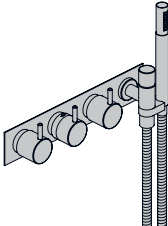
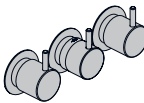
Tootekood.		värv +16	19 + 20	€ hind 40
	<b>5411C-071</b> 3/4" termostaatsegisti ümberlülitiga, jooksutoru ja käsidušiga.	2.504,00	2.803,00	2.997,00
	5411C-071UP = Baas 5400T. 1.508,00      -      - 5411C-071AP = Käepide NR51, käepide NR52, käepide NR64G, 160 mm jäik jooksutoru 010C, käsiduš hoidikuga vasakul 070, dušivoolik 1500 mm, 3 tk. 60 mm rosetid 2001, 2 tk. rosett 001. 996,00      1.295,00      1.489,00			
	<b>5414C-051A</b> 3/4" termostaatsegisti ümberlülitiga, jooksutoru ja vihmadušiga.	3.573,00	4.192,00	4.544,00
	5414C-051AUP = Baas 5400T. 1.508,00      -      - 5414C-051AAP = Käepide NR51, käepide NR52, käepide NR64G, 160 mm jäik jooksutoru 010C, lakke kinnituv vihmaduš 050A, nelja avaga plaat 60 x 309 mm 5004B. 2.065,00      2.684,00      3.036,00			
	<b>5474R</b> 3/4" termostaatsegisti ümberlülitiga ja käsidušiga.	2.143,00	2.375,00	2.536,00
	5474RUP = Baas 5400NV. 1.365,00      -      - 5474RAP = Käepide NR51, käepide NR52, käepide NR64G, käsiduš hoidikuga paremal 070R, dušivoolik 1500 mm, nelja avaga plaat 60 x 309 mm 5004B. 778,00      1.010,00      1.171,00			
<b>5471R</b>	Sama mis 5474R kuid 60 mm rosettidega 2001 ja 001.	2.158,00	2.396,00	2.556,00
	<b>5401</b> 3/4" termostaatsegisti ümberlülitiga.	1.609,00	1.726,00	1.790,00
	5401UP = Baas 5400V. 1.222,00      -      - 5401AP = Käepide NR51, käepide NR52, käepide NR64G, 3 tk. 60 mm rosetid 2001. 387,00      504,00      568,00  A24 müüakse eraldi, vaata lk. 68.			

# Vanni- / dušisegistid

vola

Tootekood.		värv +16	19 + 20	€ hind 40
	<b>Combi-6</b> Termostaatsegisti 3-suunalise ümberlülitiga.	4.122,00	4.862,00	5.310,00
	Combi-6UP = Baasid 5400NVA3, 2 tk. 200M.	1.651,00	-	-
	Combi-6AP = Käepide NR51, käepide NR52, käepide NR64G, 160 mm jäik jooksutoru 010C, käsidušš hoidikuga vasakul 070, dušivoolik 1500 mm, lakke kinnituv vihmadušš 050A, 60 mm roset 001, nelja avaga plaat 60 x 309 mm 5004B.	2.471,00	3.211,00	3.659,00
	<b>Combi-16</b> Termostaatsegisti 3-suunaline ümberlülitiga.	4.271,00	5.055,00	5.529,00
	Combi-16UP = Baasid 5400NVA3, 2 tk. 200M.	1.651,00	-	-
	Combi-16AP = Käepide NR51, käepide NR52, käepide NR64G, 160 mm jäik jooksutoru 010C, käsidušš hoidikuga vasakul 070, dušivoolik 1500 mm, lakke kinnituv vihmadušš 060A, 60 mm roset 001, nelja avaga plaat 60 x 309 mm 5004B.	2.620,00	3.404,00	3.878,00

# Eelmonteeritud vannisegistid

vola

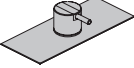
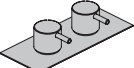
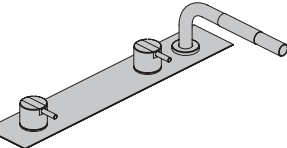
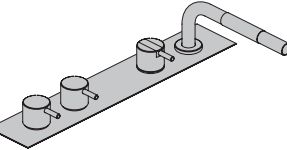
Tootekood.		värv +16	19 + 20	€ hind 40
<b>BK-A Ilma seinakandurite ja veekogumise nõuta BK-B Paigaldamiseks otse vannile</b>				
	<b>BK1</b> Kangsegisti vanni täitmiseks, kasutamiseks koos A24. Komplektis reguleeritav kinnitusraam ja vee kogumise nõu.	2.139,00	2.220,00	2.267,00
	BK1UP = Segisti, kinnitusraam ja vee kogumise nõu.	1.866,00	-	-
	BK1AP = Nähtavad osad. A24 müüakse eraldi, vaata lk. 68.	273,00	354,00	401,00
	<b>BK1A</b> BK1, ilma kinnitusraami ja vee kogumise nõuta. <b>BK1B</b> BK1, paigaldamiseks vanni servale.	1.276,00 1.276,00	1.357,00 1.357,00	1.404,00 1.404,00
	<hr/>			
	<b>BK2</b> Nuppegisti vanni täitmiseks ülevoolu kaudu A24. Komplektis reguleeritav kinnitusraam ja vee kogumise nõu.	2.087,00	2.173,00	2.223,00
	BK2UP = Segisti, kinnitusraam ja vee kogumise nõu.	1.802,00	-	-
	BK2AP = Nähtavad osad. A24 müüakse eraldi, vaata lk. 68.	285,00	371,00	421,00
	<b>BK2A</b> BK2, ilma kinnitusraami ja veenõuta. <b>BK2B</b> BK2A, paigaldamiseks vanni servale.	1.224,00 1.224,00	1.310,00 1.310,00	1.360,00 1.360,00
	<hr/>			
	<b>BK3</b> Kangsegisti vanni täitmiseks ülevoolu kaudu A24, kangsegisti käsidušiga. Komplektis reguleeritav kinnitusraam ja vee kogumise nõu.	3.435,00	3.659,00	3.815,00
	BK3UP = Segisti, kinnitusraam ja vee kogumise nõu.	2.677,00	-	-
	BK3AP = Nähtavad osad. A24 müüakse eraldi, vaata lk. 68.	758,00	982,00	1.138,00
	<b>BK3A</b> BK3, ilma kinnitusraami ja veenõuta. <b>BK3B</b> BK3A, paigaldamiseks otse vanni servale.	2.318,00 2.318,00	2.542,00 2.542,00	2.698,00 2.698,00
	<hr/>			
	<b>BK4</b> Nuppegisti vanni täitmiseks ülevoolu kaudu A24, kangsegisti koos käsidušiga. Komplektis reguleeritav kinnitusraam ja vee kogumise nõu.	3.377,00	3.607,00	3.767,00
	BK4UP = Segistid, kinnitusraam ja vee kogumise nõu.	2.604,00	-	-
	BK4AP = Nähtavad osad. A24 müüakse eraldi, vaata lk. 68.	773,00	1.003,00	1.163,00
	<b>BK4A</b> BK4, ilma kinnitusraami ja vee kogumise nõuta. <b>BK4B</b> BK4A, paigaldamiseks otse vanni servale.	2.261,00 2.261,00	2.491,00 2.491,00	2.651,00 2.651,00

## Eelmonteeritud vannisegistid

vola

Tootekood.		värv +16	19 + 20	€ hind 40
	<b>BK5</b> Kangsegisti vanni täitmiseks kaheti pööratavast jooksutorust. Komplektis reguleeritav kinnitusraam ja vee kogumise nõu.	2.489,00	2.684,00	2.796,00
	BK5UP = Segisti, kinnitusraam ja vee kogumise nõu.	1.839,00	-	-
	BK5AP = Nähtavad osad.	650,00	845,00	957,00
	<b>BK5A</b> BK5, ilma kinnitusraami ja vee kogumise nõuta. <b>BK5B</b> BK5A, paigaldamiseks otse vanni servale.	1.626,00 1.626,00	1.821,00 1.821,00	1.933,00 1.933,00
	<b>BK6</b> Nuppegisti vanni täitmiseks läbi kaheti pööratava jooksutorust. Komplektis reguleeritav kinnitusraam ja vee kogumise nõu.	2.784,00	2.996,00	3.117,00
	BK6UP = Segisti, kinnitusraam ja vee kogumise nõu.	2.082,00	-	-
	BK6AP = Nähtavad osad.	702,00	914,00	1.035,00
	<b>BK6A</b> BK6, ilma kinnitusraami ja vee kogumise nõuta. <b>BK6B</b> BK6A, paigaldamiseks otse vanni servale.	1.668,00 1.668,00	1.880,00 1.880,00	2.001,00 2.001,00
	<b>BK7</b> Kangsegisti vanni täitmiseks läbi pööratava jooksutoru. Komplektis reguleeritav kinnitusraam ja vee kogumise nõu.	2.354,00	2.508,00	2.598,00
	BK7UP = Segisti, kinnitusraam ja vee kogumise nõu.	1.839,00	-	-
	BK7AP = Nähtavad osad.	515,00	669,00	759,00
	<b>BK7A</b> BK7, ilma kinnitusraami ja vee kogumise nõuta. <b>BK7B</b> BK7A, paigaldamiseks otse vanni servale.	1.491,00 1.491,00	1.645,00 1.645,00	1.735,00 1.735,00
	<b>BK8</b> Nuppegisti vanni täitmiseks läbi pööratav jooksutoru. Komplektis reguleeritav kinnitusraam ja vee kogumise nõu.	2.695,00	2.880,00	2.986,00
	BK8UP = Segisti, kinnitusraam ja vee kogumise nõu.	2.082,00	-	-
	BK8AP = Nähtavad osad.	613,00	798,00	904,00
	<b>BK8A</b> BK8, ilma kinnitusraami ja vee kogumise nõuta. <b>BK8B</b> BK8A, paigaldamiseks otse vanni servale.	1.579,00 1.579,00	1.764,00 1.764,00	1.870,00 1.870,00

## Eelmonteeritud vannisegistid

vola

Tootekood.		värv +16	19 + 20	€ hind 40
	<b>BK9</b> Kangsegisti koos käsidušiga. Komplektis reguleeritav kinnitusraam ja vee kogumise nõu.	2.361,00	2.490,00	2.591,00
	BK9UP = Segisti, kinnitusraam ja vee kogumise nõu.	1.921,00	-	-
	BK9AP = Nähtavad osad.	440,00	569,00	670,00
	<b>BK9A</b> BK9, ilma kinnitusraami ja vee kogumise nõuta. <b>BK9B</b> BK9A, paigaldamiseks otse vanni servale.	1.498,00 1.498,00	1.627,00 1.627,00	1.728,00 1.728,00
	<b>BK10</b> Kangsegisti vanni täitmiseks kaheti pööratava jooksutoruga ja kangsegisti koos käsidušiga. Komplektis reguleeritav kinnitusraam ja vee kogumise nõu.	3.715,00	4.036,00	4.247,00
	BK10UP = Segisti, kinnitusraam ja vee kogumise nõu.	2.636,00	-	-
	BK10AP = Nähtavad osad.	1.079,00	1.400,00	1.611,00
	<b>BK10A</b> BK10, ilma kinnitusraami ja vee kogumise nõuta. <b>BK10B</b> BK10A, paigaldamiseks otse vanni servale.	2.598,00 2.598,00	2.919,00 2.919,00	3.130,00 3.130,00
	<b>BK11</b> Nuppsegisti vanni täitmiseks kaheti pööratava jooksutoruga ja kangsegisti koos käsidušiga. Komplektis reguleeritav kinnitusraam ja vee kogumise nõu.	3.677,00	4.008,00	4.224,00
	BK11UP = Segisti, kinnitusraam ja vee kogumise nõu.	2.570,00	-	-
	BK11AP = Nähtavad osad.	1.107,00	1.438,00	1.654,00
	<b>BK11A</b> BK11, ilma kinnitusraami ja vee kogumise nõuta. <b>BK11B</b> BK11A, paigaldamiseks otse vanni servale.	2.561,00 2.561,00	2.892,00 2.892,00	3.108,00 3.108,00
	<b>BK12</b> Kangsegisti vanni täitmiseks pööratava jooksutoruga ja kangsegisti käsidušiga. Komplektis reguleeritav kinnitusraam ja vee kogumise nõu.	3.639,00	3.937,00	4.136,00
	BK12UP = Segisti, kinnitusraam ja vee kogumise nõu.	2.636,00	-	-
	BK12AP = Nähtavad osad.	1.003,00	1.301,00	1.500,00
	<b>BK12A</b> As BK12, ilma kinnitusraami ja vee kogumise nõuta. <b>BK12B</b> As BK12A, paigaldamiseks otse vanni servale.	2.522,00 2.522,00	2.820,00 2.820,00	3.019,00 3.019,00



## Eelmonteeritud vannisegistid

vola

Tootekood.		värv +16	19 + 20	€ hind 40
 <p><b>BK13</b> Nuppsigisti vannitüüpi täitmiseks pööratava jooksutoruga ja kangsigisti käsidušiga. Komplektis reguleeritav kinnitusraam ja vee kogumise nõu. BK13UP = Segisti, kinnitusraam ja vee kogumise nõu.  BK13AP = Nähtavad osad.</p>		3.591,00	3.895,00	4.097,00
		2.570,00	-	-
		1.021,00	1.325,00	1.527,00
<b>BK13A</b>	BK13, ilma kinnitusraami ja vee kogumise nõuta.	2.475,00	2.779,00	2.981,00
<b>BK13B</b>	BK13A, paigaldamiseks otse vannitüüpi servale.	2.475,00	2.779,00	2.981,00
 <p><b>BK14</b> Termostaatsegisti vannitüüpi täitmiseks läbi ülevoolu A24 ja kangsigisti käsidušiga. Komplektis reguleeritav kinnitusraam ja vee kogumise nõu.  BK14UP = Segisti, kinnitusraam ja vee kogumise nõu.  BK14AP = Nähtavad osad.  A24 müüakse eraldi, vaata lk. 68.</p>		3.797,00	4.076,00	4.264,00
		2.860,00	-	-
		937,00	1.216,00	1.404,00
<b>BK14A</b>	BK14, ilma kinnitusraami ja vee kogumise nõuta.	2.681,00	2.960,00	3.148,00
<b>BK14B</b>	BK14A, paigaldamiseks otse vannitüüpi servale.	2.681,00	2.960,00	3.148,00
 <p><b>BK15</b> Termostaatsegisti vannitüüpi täitmiseks kaheti pööratav toruga ja kangsigisti käsidušiga. Komplektis reguleeritav kinnitusraam ja vee kogumise nõu.  BK15UP = Segisti, kinnitusraam ja vee kogumise nõu.  BK15AP = Nähtavad osad.</p>		3.979,00	4.324,00	4.548,00
		2.827,00	-	-
		1.152,00	1.497,00	1.721,00
<b>BK15A</b>	BK15, ilma kinnitusraami ja vee kogumise nõuta.	2.862,00	3.207,00	3.431,00
<b>BK15B</b>	BK15A, paigaldamiseks otse vannitüüpi servale.	2.862,00	3.207,00	3.431,00
 <p><b>BK16</b> Termostaatsegisti vannitüüpi täitmiseks pööratava jooksutoruga ja kangsigisti käsidušiga. Komplektis reguleeritav kinnitusraam ja vee kogumise nõu.  BK16UP = Segisti, kinnitusraam ja vee kogumise nõu.  BK16AP = Nähtavad osad.</p>		4.063,00	4.433,00	4.672,00
		2.827,00	-	-
		1.236,00	1.606,00	1.845,00
<b>BK16A</b>	BK16, ilma kinnitusraami ja vee kogumise nõuta.	2.946,00	3.316,00	3.555,00
<b>BK16B</b>	BK16A, paigaldamiseks otse vannitüüpi servale.	2.946,00	3.316,00	3.555,00

**BK-A Ilma raami ja veenõuta**  
**BK-B Paigaldamiseks otse vanni servale**

BK 1/2/5/7/9

BK 3/4/6/8/10/11/12/13/14/15/16

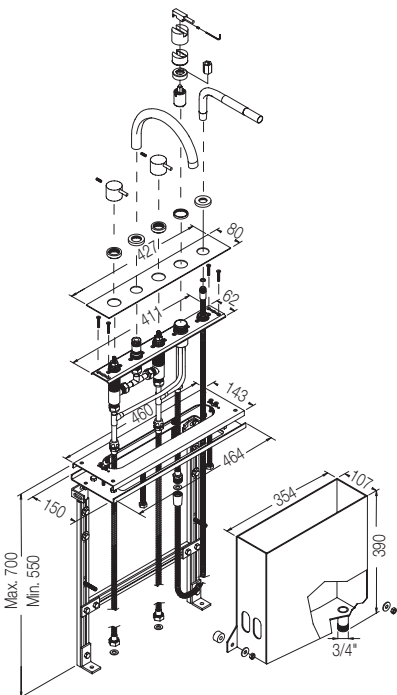
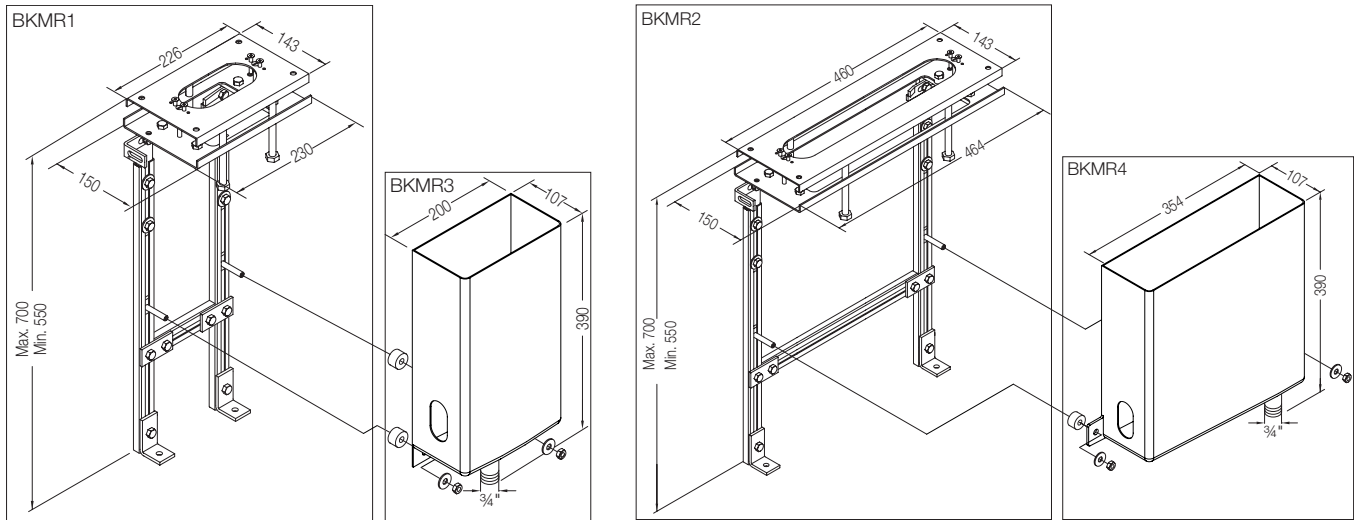

Komplektis paigaldusraam ja vee kogumise nõu (BK System)

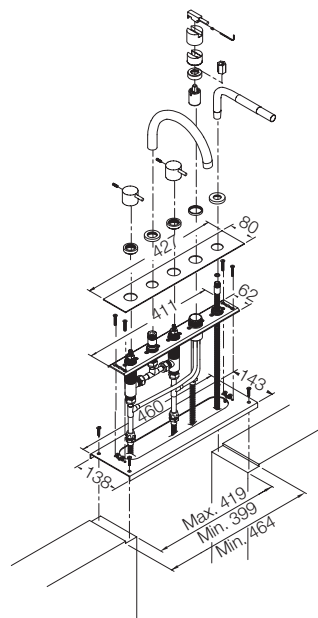

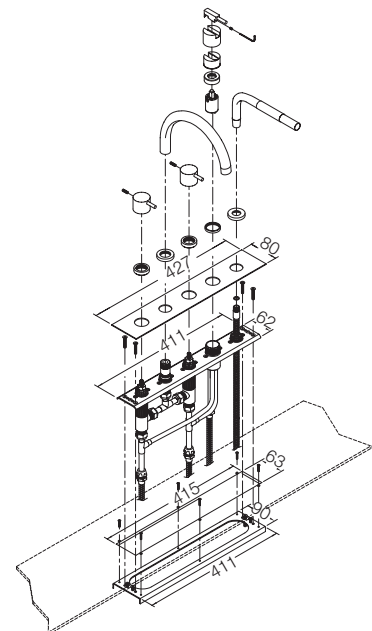

Ilma paigaldusraami ja vee kogumise nõuta (BKA System).



Paigaldamiseks otse vanni servale (BKB System)

# Vannisegistid

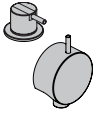
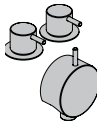
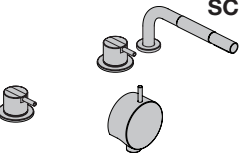
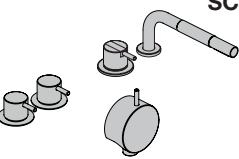
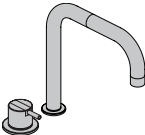
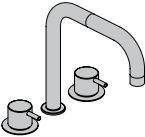
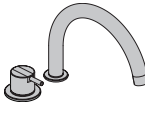
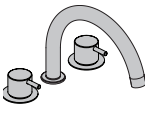
vola

Tootekood.		värv +16	19 + 20	€ hind 40
	<b>SC1</b> Kangsegi 2500 vannitüüpi täitmiseks ülevoolu kaudu A24. A24 müüakse eraldi, vaata lk. 68.	662,00	860,00	973,00
	<b>SC2</b> Nupksegi S50DH + S50D vannitüüpi täitmiseks ülevoolu kaudu A24. A24 müüakse eraldi, vaata lk. 68.	661,00	713,00	741,00
	<b>SC3</b> Kangsegi 2500 vannitüüpi täitmiseks ülevoolu kaudu A24, käsiduš koos dušivoolikuga T1. A24 müüakse eraldi, vaata lk. 66.	1.623,00	2.102,00	2.402,00
	<b>SC4</b> Nupksegi S50DH + S50D vannitüüpi täitmiseks ülevoolu kaudu ja kangsegi käsidušiga 500T1. A24 müüakse eraldi, vaata lk. 68.	1.622,00	1.955,00	2.170,00
	<b>SC5</b> Kangsegi 2500 kahe pööratava jooksutoruga 090D.	978,00	1.263,00	1.426,00
	<b>SC6</b> Nupksegi S50DH + S50D kahe pööratava jooksutoruga 090D.	954,00	1.093,00	1.171,00
	<b>SC7</b> Kangsegi 2500 pööratava jooksutoruga 090E.	928,00	1.199,00	1.353,00
	<b>SC8</b> Nupksegi S50DH + S50D pööratava jooksutoruga 090E.	904,00	1.029,00	1.098,00
	<b>SC9</b> Kangsegi 500 käsidušiga 500T1.	961,00	1.242,00	1.429,00

Kõik SC mudelid tarnitakse komponentidena.

# Vannisegistid

vola

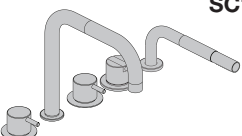
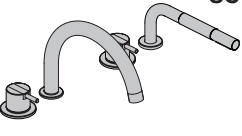
Tootekood.		värv +16	19 + 20	€ hind 40
 <b>SC10</b>	Kangsegisti 2500 kaheti pööratava jooksutoruga 090D, käsидуšš koos dušivoolikuga T1.	1.939,00	2.505,00	2.855,00
 <b>SC11</b>	Nuppegisti S50DH + S50D kaheti pööratava jooksutoruga 090D, kangsegisti käsидуššiga 500T1.	1.915,00	2.335,00	2.600,00
 <b>SC12</b>	Kangsegisti 2500 pööratava jooksutoruga 090E, käsидуšš koos dušivoolikuga T1.	1.889,00	2.441,00	2.782,00
 <b>SC13</b>	Nuppegisti S50DH + S50D pööratava jooksutoruga 090E, kangsegisti käsидуššiga 500T1.	1.865,00	2.271,00	2.527,00

## Komponendid

<b>S50D</b>	Stopp-kraan.	Vaata lk 57
<b>S50DH</b>	Stopp-kraan.	Vaata lk 57
<b>2500</b>	Kangsegisti.	Vaata lk 9
<b>500</b>	Kangsegisti.	Vaata lk 9
<b>T1</b>	Väljatõmmatav käsидуšš.	Vaata lk 58
<b>T1S</b>	Püstine käsидуšš.	Vaata lk 58
<b>090D</b>	Kaheti pööratav tila.	Vaata lk 90
<b>090E</b>	Pööratav jooksutoru.	Vaata lk 90
<b>001</b>	60 mm rosett.	Vaata lk 71

**SC/MP1** Viie avaga plaat, roostevaba teras, mudelitele SC1, SC2, SC4, SC5, SC6, SC7, SC8, SC9, SC11 ja SC13.

98,00 - -

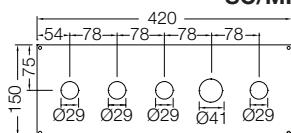

**SC/MP2** Nelja avaga plaat, roostevaba teras, mudelitele SC3, SC10 ja SC12.



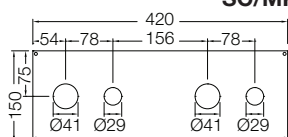

98,00 - -



Kõik SC mudelid tarnitakse komponentidena.

# Stopp-kraanid

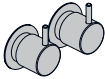
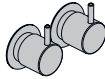
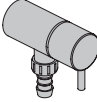
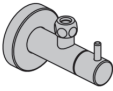
vola

Tootekood.		värv +16	19 + 20	€ hind 40
	<b>S20</b> ½" süvistatav stopp-kraan.	325,00	351,00	365,00
	S20UP = Baas S20V.	240,00	-	-
	S20AP = Käepide NR17, 60 mm rosett 001G.	85,00	111,00	125,00
	<b>S21</b> ¾" süvistatav stopp-kraan.	341,00	367,00	381,00
	S21UP = Baas S21V.	256,00	-	-
	S21AP = Käepide NR17, 60 mm rosett 001G.	85,00	111,00	125,00
	<b>S40</b> Süvistatav topeltkraan, ½" 2 x S20 kraan.	606,00	658,00	686,00
	S40UP = Baas S40V.	436,00	-	-
	S40AP = 2 tk. käepide NR17, 2 tk. 60 mm rosetid 001G.	170,00	222,00	250,00
	<b>S42</b> Süvistatav topeltkraan, ½" 2 x S21 kraan.	636,00	688,00	716,00
	S42UP = Baas S42V.	466,00	-	-
	S42AP = 2 tk. käepide NR17, 2 tk. 60 mm rosetid 001G.	170,00	222,00	250,00
	<b>SH1</b> ½" kraan tagasivoolu klappiga.	341,00	444,00	502,00
	<b>S10</b> ½" nurgakraan.	137,00	178,00	201,00
	<b>S50</b> Stopp-kraan. Sisaldab tagasivoolu klappi. 60 mm rosett 001G. Paigaldusava: 30 mm.	293,00	319,00	333,00
	<b>S50DH</b> Stopp-kraan, standard 25 mm, vastupäeva.	293,00	319,00	333,00
	<b>S50D</b> S50, ilma tagasivoolu klapita.	293,00	319,00	333,00

Tootekood.		värv +16	19 + 20	€ hind 40	
	<b>T1</b>	Väljatõmmatav käsidušš koos dušivoolikuga. Tööpinna paksus: Max. 45 mm. Paigaldusava: 30 mm.	276,00	359,00	433,00
	<b>T1-S</b>	Käsidušš ilma voolikuta.	184,00	240,00	298,00
	<b>T1S</b>	Püstine käsidušš voolikuga.*	276,00	359,00	433,00
	<b>T1S-S</b>	Püstine käsidušš ilma voolikuta.	184,00	240,00	298,00
	<b>VR1570B</b>	Dušivoolik 1500 mm, metall.	86,00	112,00	127,00
	<b>T2</b>	Käsidušš koos voolikuga 1.5 m.*	171,00	222,00	278,00
	<b>T2-S</b>	Käsidušš ilma voolikuta.	86,00	112,00	153,00
	<b>VR1570B</b>	Dušivoolik 1500 mm, metall.	86,00	112,00	127,00
	<b>T60</b>	Käsidušš läbi tööpinna, voolikuga hose.* Tööpind: Max. 45 mm. Paigaldusava: 28 mm.	421,00	547,00	619,00
	<b>T60-S</b>	Käsidušš ilma voolikuta.	335,00	435,00	492,00
	<b>VR1570B</b>	Dušivoolik 1500 mm, metall.	86,00	112,00	127,00
	<b>T3</b>	Magnetiga seebihoidik.	99,00	128,00	145,00
	<b>T4</b>	Rõngas - seebihoidik.	77,00	100,00	113,00
	<b>T5</b>	Rätikurõngas.	77,00	100,00	113,00
	<b>T8</b>	Käsiduši hoidik. Madal paigutus.	99,00	128,00	145,00
	<b>T9</b>	Käsiduši hoidik. Kõrge paigutus.	122,00	159,00	179,00

\*)  
T1, T1S, T2 ja T60 on vaikimisi komplekteeritud 1,5 m metallvoolikuga.  
Saadaval on ka vooliku pikkused 1,25 m, 1,75 m ja 2 m. Tellimisel on võimalik saada ka vinüülvoolikut.



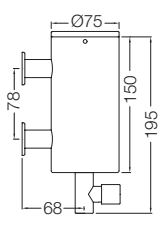
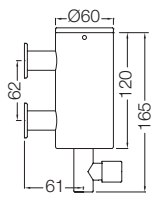
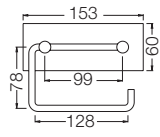
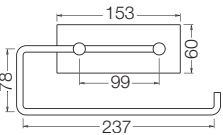
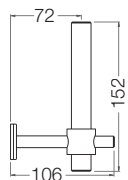
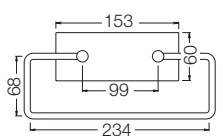
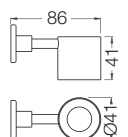

# Tarvikud

vola

Tootekood.		värv +16	19 + 20	€ hind 40	
	<b>T10</b>	Seebidosaatore 0.5 l. pH neutraalsele vedelseebile (pH value: 4,5 - 7,5). Viskoossus: ca. 1500cP - 2000cP at 20°C.	449,00	583,00	660,00
	<b>VR755</b>	Pump dosaatorile T10, suur doseerimine.	51,00	67,00	75,00
	<b>VR777</b>	Pump dosaatorile T10 ja T10JR.	51,00	67,00	75,00
	<b>T10JR</b>	Seebidosaatore 0.25 l. pH neutraalsele vedelseebile (pH value: 4,5 - 7,5). Viskoossus: ca. 1500cP - 2000cP at 20°C.	418,00	543,00	614,00
	<b>VR777</b>	Pump dosaatorile T10 ja T10JR.	51,00	67,00	75,00
	<b>T12</b>	Tualettpaberi hoidik.	98,00	128,00	144,00
	<b>T12-BP</b>	Tualettpaberi hoidik ilma tagaplaadita.	79,00	102,00	115,00
	<b>T13</b>	Hoidik kahele rullile või majapidamispaberile.	122,00	159,00	179,00
	<b>T13-BP</b>	Hoidik kahele rullile või majapidamispaberile ilma tagaplaadita.	100,00	131,00	148,00
	<b>T13L</b>	T13, aga hoidik 50 mm pikem.	122,00	159,00	179,00
	<b>T13L-BP</b>	T13-BP, aga hoidik 50 mm pikem.	100,00	131,00	148,00
	<b>T14</b>	Varurulli hoidik.	160,00	208,00	235,00
	<b>T15</b>	Rätikuhoidik.	140,00	181,00	205,00
	<b>T15-BP</b>	Rätikuhoidik ilma tagaplaadita.	119,00	154,00	175,00
	<b>T16</b>	Hambapasta tuubi hoidik.	94,00	122,00	138,00

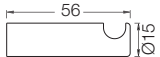
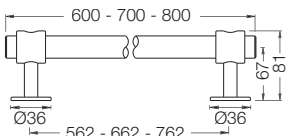
# Tarvikud

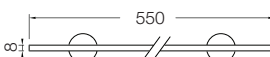
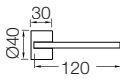
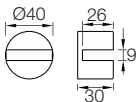
vola

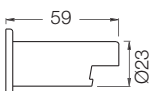
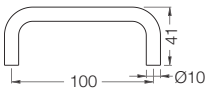
Tootekood.		värv +16	19 + 20	€ hind 40
	<b>T17</b> Nagi, 28 mm, 4 tk.	104,00	132,00	152,00
	<b>T17R</b> Rosett nagile.	20,00	26,00	29,00
	<b>T18</b> Nagi, 56 mm, 4 tk.	120,00	156,00	180,00
	<b>T19</b> Rätikupuu, 600 mm.	279,00	363,00	410,00
	<b>T19/700</b> Rätikupuu, 700 mm.	279,00	363,00	410,00
	<b>T19/800</b> Rätikupuu, 800 mm.	279,00	363,00	410,00
	<b>T20</b> Peeglihoidikud, 4 tk.	121,00	157,00	178,00
	<b>T23</b> Käetugi.	279,00	363,00	410,00
	<b>T25</b> Riiul, kargas akrüül, 550 x 120 x 8 mm. Sisaldab 2 tk. T25HLD.	202,00	263,00	297,00
	<b>T25A</b> Riiul, piimjas akrüül. Sisaldab 2 tk. T25HLD.	230,00	298,00	337,00
	<b>T25G</b> Riiul, klaas. Komplektis 2 tk. T25HLD.	202,00	263,00	297,00
	<b>T25HLD</b> Riiulihoidik, 1 tk.	77,00	100,00	113,00
	<b>T26</b> Nupp, 1 tk.	35,00	46,00	52,00
	<b>T27</b> Pudeliavaja.	95,00	123,00	139,00
	<b>T30</b> Käepide, 1 tk.	45,00	58,00	66,00



# Tarvikud

vola

Tootekood.		värv +16	19 + 20	€ hind 40	
	<b>T33</b>	WC hari hoidikuga, seinale kinnitus.	430,00	430,00	430,00
	<b>VR891</b>	WC harja vars.	129,00	168,00	190,00
	<b>VR895</b>	WC harja harjasosa.	10,00	-	-
	<b>VR893</b>	WC harja hoidiku plastkonteiner.	14,00	-	-
	<b>T34</b>	Dušikomplekt käsidušiga T2.* T34 komplektis on 1,5 m metallvoolik. Võimalikud on ka voolikud pikkustega - 1,25 m, 1,75 m ja 2 m. Nõudmisel on võimalikud ka vinüülvoolikud.	659,00	856,00	995,00
	<b>T34-T2</b>	Ainult dušisiin.	488,00	634,00	717,00
	<b>VR859</b>	Dušiholdik.	185,00	241,00	272,00
	<b>T36</b>	Seebidosaatore läbi tööpinna. pH neutraalsele vedelseebile (pH väärtus: 4,5 - 7,5). Viskoossus: ca. 1500cP - 2000cP at 20°C. Saadaval viimistlustega 16, 19, 20 ja 40.	262,00	341,00	385,00
	<b>T36L</b>	Pikendatud otsaga seebidosaatore läbi tööpinna. Saadaval viimistlustega 16, 19, 20 ja 40	287,00	373,00	422,00
	<b>VR886</b>	T36 seebipudel.	16,00	-	-
	<b>T65</b>	Dušikomplekt (Standard 700 mm) käsidušiga T60.*	931,00	1.210,00	1.369,00
	<b>T65-T60</b>	Dušisiin (Standard 700 mm).	510,00	663,00	750,00
	<b>T68</b>	Käsiduši T60 hoidik.	88,00	114,00	129,00

\*)

T34 ja T65 on vaikimisi komplekteeritud 1,5 m metallvoolikuga. Saadaval on ka vooliku pikkused 1,25 m, 1,75 m ja 2 m. Tellimisel on võimalik saada ka vinüülvoolikut.

# Süvistatavad rätikukuivatajad

Tellimisvorm kodulehel [www.vola.com](http://www.vola.com).

vola

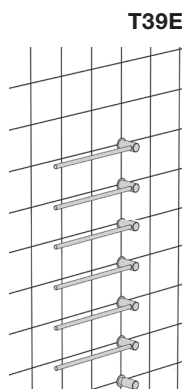

## T39EL

VOLA süvistatav rätikukuivataja.

Ribide paigutus vastavalt tellija soovile. Kogukõrgus 500 kuni 2100 mm.

Ribide arv vastavalt tellija soovile. Ribide tsentrite vahekaugus 100 kuni 300 mm.

Elektriline rätikukuivataja.

Sujuv temperatuuri reguleerimine vahemikus 20° - 50° C. Ise välja lülituv taimerifunktsioon peale 2 tundi täisvõimsusel töötamist (50° C).

Voolutarve: 10W ribi kohta. Komplektis 3 meetrit kaablit H05VV-F. IPX4.

Paigaldus kvalifitseeritud spetsialisti poolt. T39EL hinnad vaata lk. 63.

Paigaldusvideo kodulehel [www.vola.com](http://www.vola.com).

## Pikendusdetailid T39EL tarvis

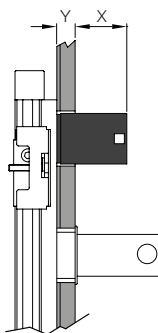

Tootekood.

€ hind

## VR959

Ribi pesa, pikendus T39EL tarvis

Vahemaa kattekübarast viimistletud seinapinnani:

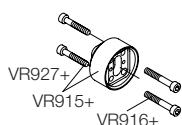

### Y

15-25 mm  
25-35 mm  
35-45 mm  
45-55 mm  
55-65 mm  
65-75 mm

### Ribi pesa

-  
VR959 + 10  
VR959 + 20  
VR959 + 30  
VR959 + 40  
VR959 + 50

X = 82 - 72 mm Standard  
X = 72 - 62 mm + 10 mm  
X = 62 - 52 mm + 20 mm  
X = 52 - 42 mm + 30 mm  
X = 42 - 32 mm + 40 mm  
X = 32 - 22 mm + 50 mm

31,00  
31,00  
31,00  
31,00  
31,00

## VR951

Ventiili pesa, pikendus T39EL tarvis

Vahemaa kattekübarast viimistletud seinapinnani:

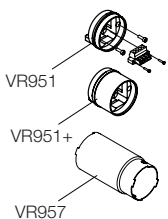

### Y

15-25 mm  
25-35 mm  
35-45 mm  
45-55 mm  
55-65 mm  
65-75 mm

### Ventiili pesa

VR951  
VR951 + 10  
VR951 + 20  
VR951 + 30  
VR951 + 40  
VR951 + 50



X = 82 - 72 mm Standard  
X = 72 - 62 mm + 10 mm  
X = 62 - 52 mm + 20 mm  
X = 52 - 42 mm + 30 mm  
X = 42 - 32 mm + 40 mm  
X = 32 - 22 mm + 50 mm

28,00  
62,00  
62,00  
62,00  
62,00  
62,00

# Süvistatavad rätikukuivatajad

Tellimisvorm kodulehel [www.vola.com](http://www.vola.com).

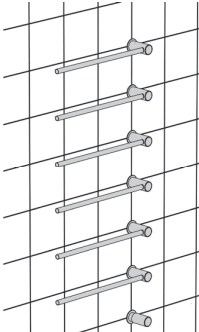
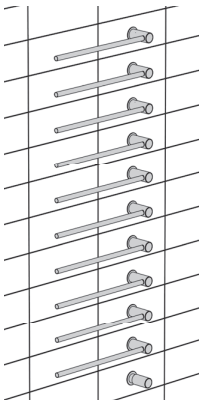
vola

Tootekood.		värv +16	19 + 20	€ hind 40
	<b>T39EL/3</b> Rätikukuivataja 3 ribiga	2.160,00	2.547,00	2.767,00
	T39EL/3UP = Süvistatav osa.	868,00	-	-
	T39EL/3AP = Nähtav osa.	1.292,00	1.679,00	1.899,00
	<b>T39EL/4</b> Rätikukuivataja 4 ribiga	2.526,00	3.000,00	3.270,00
	T39EL/4UP = Süvistatav osa.	942,00	-	-
	T39EL/4AP = Nähtav osa.	1.584,00	2.058,00	2.328,00
	<b>T39EL/5</b> Rätikukuivataja 5 ribiga	2.892,00	3.453,00	3.773,00
	T39EL/5UP = Süvistatav osa.	1.016,00	-	-
	T39EL/5AP = Nähtav osa.	1.876,00	2.437,00	2.757,00
	<b>T39EL/6</b> Rätikukuivataja 6 ribiga	3.258,00	3.906,00	4.276,00
	T39EL/6UP = Süvistatav osa.	1.090,00	-	-
	T39EL/6AP = Nähtav osa.	2.168,00	2.816,00	3.186,00
	<b>T39EL/7</b> Rätikukuivataja 7 ribiga	3.624,00	4.359,00	4.779,00
	T39EL/7UP = Süvistatav osa.	1.164,00	-	-
	T39EL/7AP = Nähtav osa.	2.460,00	3.195,00	3.615,00
	<b>T39EL/8</b> Rätikukuivataja 8 ribiga	3.990,00	4.812,00	5.282,00
	T39EL/8UP = Süvistatav osa.	1.238,00	-	-
	T39EL/8AP = Nähtav osa.	2.752,00	3.574,00	4.044,00
	<b>T39EL/9</b> Rätikukuivataja 9 ribiga	4.356,00	5.265,00	5.785,00
	T39EL/9UP = Süvistatav osa.	1.312,00	-	-
	T39EL/9AP = Nähtav osa.	3.044,00	3.953,00	4.473,00
	<b>T39EL/10</b> Rätikukuivataja 10 ribiga	4.722,00	5.718,00	6.288,00
	T39EL/10UP = Süvistatav osa.	1.386,00	-	-
	T39EL/10AP = Nähtav osa.	3.336,00	4.332,00	4.902,00
	<b>T39EL/11</b> Rätikukuivataja 11 ribiga	5.088,00	6.171,00	6.791,00
	T39EL/11UP = Süvistatav osa.	1.460,00	-	-
	T39EL/11AP = Nähtav osa.	3.628,00	4.711,00	5.331,00
	<b>T39EL/12</b> Rätikukuivataja 12 ribiga	5.454,00	6.624,00	7.294,00
	T39EL/12UP = Süvistatav osa.	1.534,00	-	-
	T39EL/12AP = Nähtav osa.	3.920,00	5.090,00	5.760,00

T39EL/6

T39EL/10

# VOLA Round Seeria. Prügikast ja paberidosaat

vola

Tootekood.

värv +16

19 + 20

€ hind  
40

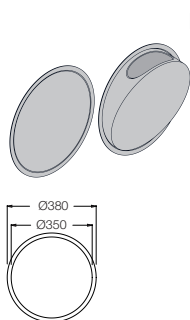

**RS1** Süvistatav prügikast.  
Süvistussügavus: 150 mm.  
Diameeter: 380 mm.  
Mahtuvus: 2,5 liitrit/20-30 lehte.  
Koti mõõt 39 cm x 28 cm.

Nähtav osa:  
Rõngas, materjal: poleeritud kroom, naturaalne  
messing, harjatud kroom, harjatud roostevaba  
teras või 15 erinevat värvitooni.  
Mahuti, materjal: värvitud PC/ABS.

<b>RS1/W</b>	Valge korpus.	1.185,00	1.185,00	1.185,00
<b>RS1/B</b>	Must korpus.	1.185,00	1.185,00	1.185,00

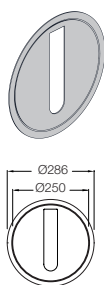

**RS2** Süvistatav paberidosaat.  
Süvistussügavus: 150 mm.  
Diameeter: 286 mm.  
Mahutavus 80-100 lehte 85 mm x 205 mm.  
Näiteks:  
Tork no: 100297 ([www.sca-tork.com](http://www.sca-tork.com)).  
Lotus Professional no: 5892690  
([www.lotusprofessional.eu](http://www.lotusprofessional.eu)). Care Ness no:  
114013 ([www.abena.dk](http://www.abena.dk)).

Nähtav osa koosneb:  
Rõngas, materjal: poleeritud kroom, naturaalne  
messing, harjatud kroom, harjatud roostevaba  
teras või 15 erinevat värvitooni.  
Mahuti, materjal: värvitud PC/ABS.

<b>RS2/W</b>	Valge korpus.	881,00	881,00	881,00
<b>RS2/B</b>	Must korpus.	881,00	881,00	881,00

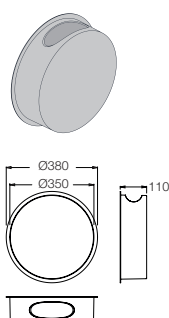

**RS3** Seinale paigaldatav prügikast.  
Diameeter: 380 mm.  
Sügavus: 110 mm.  
Mahtuvus 8 liitrit/60-90 lehte.  
Koti mõõt 50 cm x 40 cm.

Koosneb:  
Rõngas, materjal: poleeritud kroom, naturaalne  
messing, harjatud kroom, harjatud roostevaba  
teras või 15 erinevat värvitooni.  
Mahuti, materjal: värvitud PC/ABS.

<b>RS3/W</b>	Valge korpus.	702,00	702,00	702,00
<b>RS3/B</b>	Must korpus.	702,00	702,00	702,00

Paigaldusjuhendid: [www.vola.com](http://www.vola.com)

# VOLA Round Seeria. Prügikast ja WC loputus

vola

Tootekood.

värv +16

19 + 20

€ hind  
40

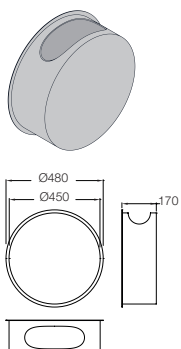

**RS4** Seinale paigaldatav prügikast.  
Diameeter: 480 mm.  
Sügavus: 170 mm.  
Mahtuvus: 22 liitrit/150-250 lehte.  
Koosneb:  
Rõngas, materjal: poleeritud kroom, naturaalne  
messing, harjatud kroom, harjatud roostevaba  
teras või 15 erinevat värvitooni.  
Mahuti, materjal: puit.

<b>RS4/W</b>	Valge korpus.	1.074,00	1.074,00	1.074,00
<b>RS4/B</b>	Must korpus.	1.074,00	1.074,00	1.074,00

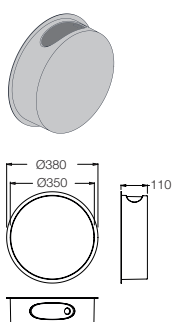

**RS5** Seinale paigaldatav kaanega prügikast.  
Diameeter: 380 mm.  
Sügavus: 110 mm.  
Mahtuvus: 8 liitrit/60-90 lehte.  
Kotid: 50 cm x 40 cm.  
Koosneb:  
Rõngas, materjal: Poleeritud kroom, naturaalne  
messing, Harjatud kroom, harjatud roostevaba  
teras 15 erinevat värvitooni.  
Mahuti materjal: värvitud PC/ABS.

<b>RS5/W</b>	Valge korpus.	761,00	761,00	761,00
<b>RS5/B</b>	Must korpus.	761,00	761,00	761,00

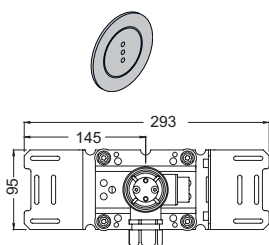

**RS82E** Sensorjuhtimisega WC loputus.  
Kasutades pikendusi saab paigaldada läbi kuni  
10 cm paksuse seina.  
Sobib paigaldamiseks koos: Geberit UP320  
raamile koos Geberit 115.861.00.1 (100V to 240V)  
ja Geberit 115.862.00.1.  
Rõnga välisläbimõõt: 60 mm.  
Paigaldusava mõõt seinas: 54 mm.

683,00 683,00 683,00

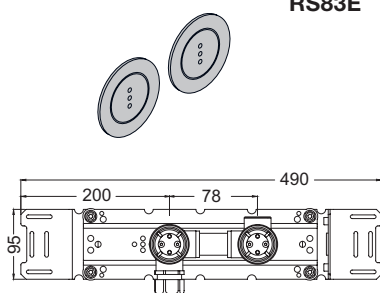

**RS83E** Sensorjuhtimisega kahene WC loputus.  
Kasutades pikendusi saab paigaldada läbi kuni  
10 cm paksuse seina.  
Sobib paigaldamiseks koos: Geberit UP320 raamile  
koos Geberit 115.861.00.1 (100V to 240V) ja Geberit  
115.862.00.1.  
Rõnga välisläbimõõt: 60 mm.  
Paigaldusava mõõt seinas: 54 mm.

893,00 893,00 893,00

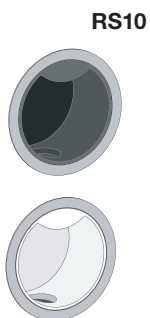

**RS10** Kontaktivaba seebidosaatore.  
 Saadaval nii vedelseebile kui ka vahule.  
 Seinapaksus: Min. 12 mm, max. 25 mm.  
 Kasutaja lähenedes lülitub sisse valgustus.  
 Saab välja lülitada.  
 Seebitaseme indikaatorituled (roheline - punane).  
 Vooluvõrk 110-230V. Komplektis transformaatore.  
 Vandalismikaitse miitesõbraliku kasutamise vastu.  
 Värvid: Must ja valge.  
 Rõngas, materjal: poleeritud kroom, naturaalne messing,  
 harjatud kroom, harjatud roostevaba teras või 15 värvitooni.

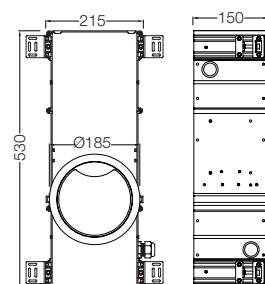

Tootekood.	värv +16	19 + 20	€ hind
			40

<b>RS10L</b>	Kontaktivaba seebidosaatore vedelseebile. Maht: 900 ml, 1,000 vajutust. Täidetav mahuti. Neli eelseadet. Tavaseep.			
<b>RS10L/W</b>	Kontaktivaba seebidosaatore. Valge.	1.413,00	1.413,00	1.413,00
	RS10L/WUP = vedelseebi dosaatori seinasisene osa.	847,00	-	-
	RS10L/WAP = vedelseebi dosaatori seinapealne oss. Valge.	566,00	566,00	566,00
<b>RS10L/B</b>	Kontaktivaba seebidosaatore. Must.	1.413,00	1.413,00	1.413,00
	RS10L/BUP = Vedelseebi dosaatori seinasine osa.	847,00	-	-
	RS10L/BAP = Vedelseebi dosaatori seinapealne osa. Must.	566,00	566,00	566,00
<b>VR474E</b>	Moodul vedelseebile koos elektritoitega. RS10.	462,00	-	-
<b>VR474K</b>	Moodul vedelseebile koos mahuti ja dosaatoriga. RS10.	364,00	-	-

<b>RS10F</b>	Kontaktivaba dosaator vahtseebile: Sobib 800 ml ja 1,100 ml kotid. 2,000 ja 2,800 vajutust.  Võimalik kasutada dispenso seepi ja alkoholvaba desinfitseerimisvahendit.			
<b>RS10F/W</b>	Kontaktivaba vahtseebi dosaator. Valge.	1.413,00	1.413,00	1.413,00
	RS10F/WUP = Dosaatori seinasisene osa.	847,00	-	-
	RS10F/WAP = Dosaatori seinapealne osa. Valge.	566,00	566,00	566,00
<b>RS10F/B</b>	Kontaktivaba vahtseebi dosaator. Must.	1.413,00	1.413,00	1.413,00
	RS10F/BUP = Dosaatori seinasine osa.	847,00	-	-
	RS10F/BAP = Dosaatori seinapealne osa. Must.	566,00	566,00	566,00
<b>VR473E</b>	Moodul vahtseebile koos elektritoitega. RS10.	462,00	-	-
<b>VR473K</b>	Moodul vahtseebile koos mahuti ja dosaatoriga. RS10.	364,00	-	-
<b>VR475</b>	Otsastatud juhe 2,0 m. RS10.	32,00	-	-
<b>VR476</b>	Üleminekukork RS10.	35,00	-	-
<b>VR477</b>	Transformaatore. RS10.	32,00	-	-

# VOLA Round Seeria. Kontaktivaba dosaator desoainele ja seebile

vola

Kontaktivaba dosaator desoainele ja seebile. Mahutavus 1000 ml (1000 doosi). Patareitoide: 4 x 1,5 V AA.  
Komplektis on erinevad pumbad: VR414 pihustatavale desoainele, VR415 vahuseebile, VR416 vedelseebile ja geel-desoainele.  
Saadaval kõigis Vola viimistlustes. Mahuti, ring ja kaas kas must või valge.

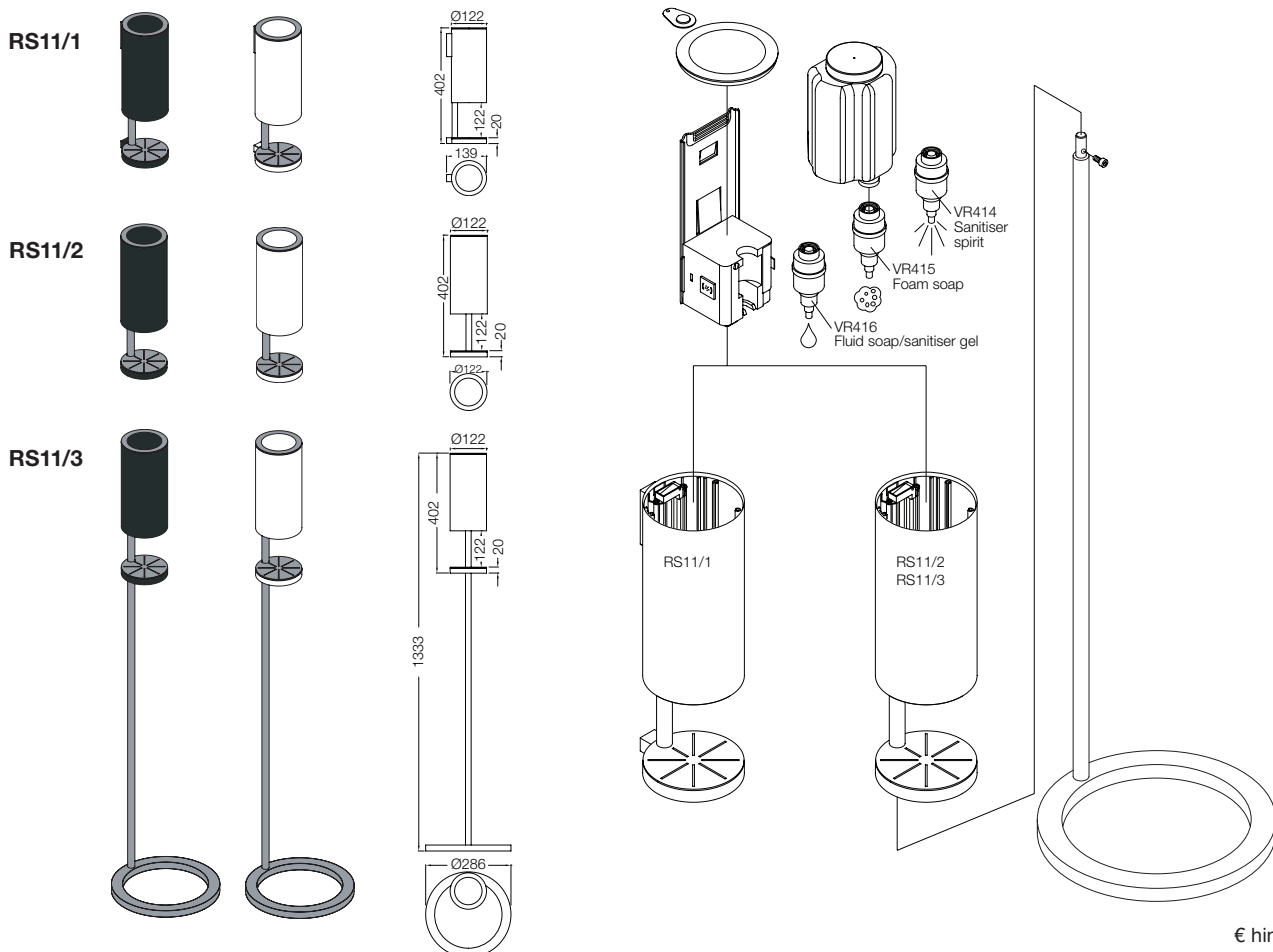

Tootekood.

värv +16\* 19\* + 20 € hind 40

<b>RS11B/1</b>	Kontaktivaba desovahendi ja vedelseebi dosaator, seinale paigaldus, must.	1.082,00	1.082,00	1.082,00
<b>RS11W/1</b>	Kontaktivaba desovahendi ja vedelseebi dosaator, seinale paigaldus, valge.	1.082,00	1.082,00	1.082,00
<b>RS11B/2</b>	Kontaktivaba desovahendi ja vedelseebi dosaator, lauale paigaldus, must.	1.082,00	1.082,00	1.082,00
<b>RS11W/2</b>	Kontaktivaba desovahendi ja vedelseebi dosaator, lauale paigaldus, valge.	1.082,00	1.082,00	1.082,00
<b>RS11B/3</b>	Kontaktivaba desovahendi ja vedelseebi dosaator, põrandal seisev, must.	1.489,00	1.489,00	1.489,00
<b>RS11W/3</b>	Kontaktivaba desovahendi ja vedelseebi dosaator, põrandal seisev, valge.	1.489,00	1.489,00	1.489,00

\* ) Mahuti on sarnaselt silindrile kas must või valge

# Äravooldud ja sifoonid

vola

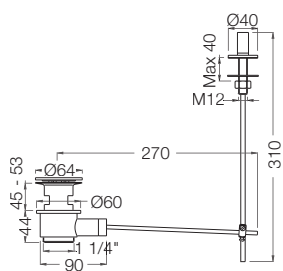
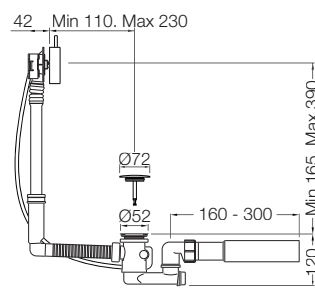
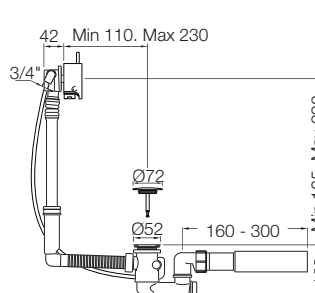
Tootekood.		värv +16	19 + 20	€ hind 40	
	<b>A13</b>	1 1/4" kangiga põhjaklapp.	209,00	271,00	307,00
	<b>A2</b>	Kork.	83,00	108,00	122,00
	<b>A14</b>	1 1/4" põhjaklapp kangjuhtimisega tööpinnalt.	250,00	326,00	368,00
	<b>A15</b>	Põhjaklapp.	70,00	91,00	103,00
	<b>A23</b>	1 1/2" vanni põhjaklapp koos ülevooluga.	467,00	542,00	585,00
	<b>A23L</b>	1 1/2" põhjaklapp koos ülevooluga suurtele vannidele.	502,00	577,00	620,00
	<b>A23G</b>	Käepide ja kork komplektile A23.	251,00	326,00	369,00
	<b>A24</b>	1 1/2" põhjaklapp koos vanni täitmiseks kasutatava ülevooluga	934,00	1.017,00	1.064,00
	<b>A24L</b>	1 1/2" põhjaklapp koos vanni täitmiseks kasutatava ülevooluga. Suured vannid.	1.060,00	1.143,00	1.190,00
	<b>A24G</b>	Käepide ja kork komplektile A24.	275,00	358,00	405,00
		Torukatkesti vastavalt EN1717 nõudmistele. EI kuulu komplekti			
	<b>A34</b>	1 1/4" sifoon.	207,00	269,00	304,00



# Äravooldud ja sifoonid

vola

Tootekood.		värv +16	19 + 20	€ hind 40	
	<b>A42</b>	32 x 300 (-700) mm toru.	24,00	32,00	36,00
	<b>A62</b>	1¼" põhjaklapp ülevooluga valamule.	98,00	127,00	143,00
	<b>VR1788</b>	Kork.	77,00	100,00	113,00
	<b>VR1795</b>	Paigalduskrae tootele A62/A63.	51,00	66,00	75,00
	<b>A63</b>	1¼" põhjaklapp ülevooluta valamule.	98,00	127,00	143,00
	<b>VR1788</b>	Kork.	77,00	100,00	113,00
	<b>A63F</b>	1¼" põhjaklapp ülevooluta valamule. Fikseeritult avatud asendis.	133,00	173,00	196,00
	<b>VR1788F</b>	Kork.	77,00	100,00	113,00
	<b>VR1795</b>	Paigalduskrae tootele A62/A63.	51,00	66,00	75,00
	<b>A82</b>	WC pneumaatiline vajutusnupp. Kasutamiseks Geberit (Serie 100/200/300/320), Kappa, Omega ja Delta.	380,00	493,00	558,00
	<b>A83</b>	WC pneumaatilised vajutusnupud (suur-väike loputus)Kasutamiseks Geberit (Serie 100/200/ 300/320) Kappa, Omega ja Delta.	571,00	742,00	839,00
	<b>A85</b>	WC loputusklahv kasutamiseks koos Geberit (Serie 300/320) raamiga. Minimaalne paigalduse sügavus 35 mm.	905,00	905,00	905,00

# Baasid 100, 200, 300, 400

Tootekood. € hind

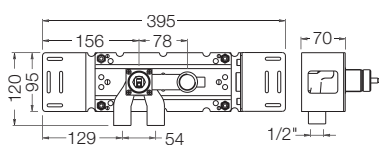

**100** Kangsegi ühe väljundiga.  
1/2" ühendusotsad.

735,00

**100X** Kangsegi ühe väljundiga,  
segi vasakul.  
1/2" ühendusotsad.

869,00

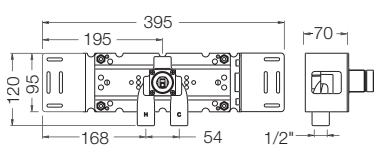

**200** Kangsegi koos eraldiseisva  
väljundi baasiga 200M.  
1/2" ühendusotsad.

868,00

**200V** 200, aga ilma 200M.

725,00

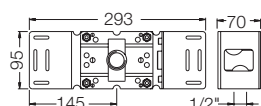

**200M** Väljundi baas.  
1/2" ühendusotsad.

143,00

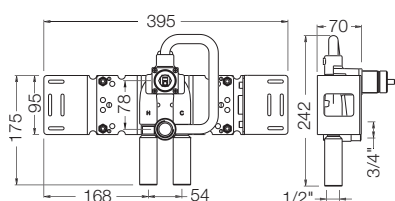

**300** Kangsegi ühe väljundotsaga.  
Vertikaalne paigaldus.  
1/2" ühendusotsad.

894,00

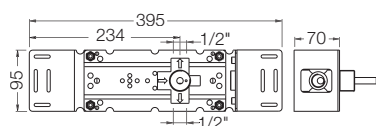

**400DV** Ümberlülitaja.  
1/2" ühendusotsad.

389,00

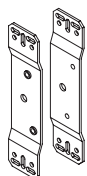

**VR968** Kandur.

45,00

# Baasid 100, 200, 300, 400

€ hind  
40

Tootekood.

värv +16

19 + 20

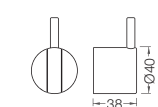

**NR28** Käepide baasidele 100, 200, 300, 400 sh. ka Ø40 mm.

99,00

128,00

145,00

**NR28M** Keskmine käepide.

134,00

174,00

197,00

**NR28L** Pikk käepide.

134,00

174,00

197,00



**VR273** Standard kang 25 mm käepidemetele NR28 ja NR10.

46,00

60,00

68,00

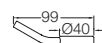

**VR273M** Kang M (keskmine) 60 mm käepidemetele NR28 ja NR10.

81,00

106,00

120,00

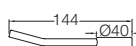

**VR273L** Kang L (pikk) 100 mm käepidemetele NR28 ja NR10.

81,00

106,00

120,00

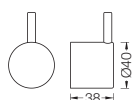

**NR19** Ümberlüli käepide baasidele 400 ja 800 sh ka Ø40 mm.  
Musta pulgaga.

70,00

91,00

103,00

**NR19G** NR19, aga pulk käepidemega sama värvi. (standard).

70,00

91,00

103,00



**001** 60 mm rosett. Ava Ø30 mm.

22,00

29,00

32,00

**001/70** 70 mm rosett. Ava Ø30 mm.

31,00

41,00

46,00



**001G** 60 mm rosett. Ava Ø33 mm.

22,00

29,00

32,00

**001G/70** 70 mm rosett. Ava Ø33 mm.

31,00

41,00

46,00



**3001** 60 mm rosett. Ava Ø36 mm.

22,00

29,00

32,00

**3001/70** 70 mm rosett. Ava Ø36 mm.

31,00

41,00

46,00

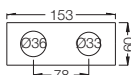

**VR1045** Kahe avaga plaat, 60 x 153 mm.  
Avad Ø36 ja Ø33 mm.

49,00

63,00

72,00

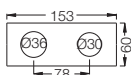

**3002** Kahe avaga plaat, 60 x 153 mm.  
Avad Ø36 ja Ø30 mm.

49,00

63,00

72,00

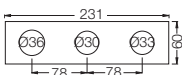

**3003K** Kolme avaga plaat, 60 x 231 mm.  
Avad Ø36, Ø30 ja Ø33 mm.

73,00

95,00

108,00

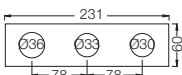

**3003KB** Kolme avaga plaat, 60 x 231 mm.  
Avad Ø36, Ø33 ja Ø30 mm.

73,00

95,00

108,00

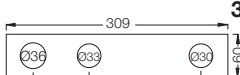

**3003** Kolme avaga plaat, 60 x 309 mm.  
Avad Ø36, Ø33 and Ø30 mm.

73,00

95,00

108,00

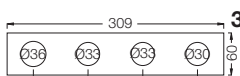

**3004** Nelja avaga plaat, 60 x 309 mm.  
Avad Ø36, Ø33, Ø33 ja Ø30 mm.

73,00

95,00

108,00

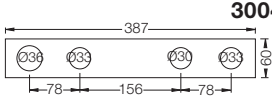

**3004L** Nelja avaga plaat, 60 x 387 mm.  
Avad Ø36, Ø33, Ø30 ja Ø33 mm.

73,00

95,00

108,00

## Baasid 2100, 2200, 2300, 2400

vola

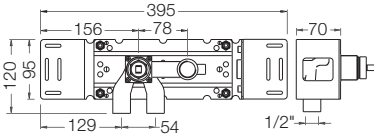
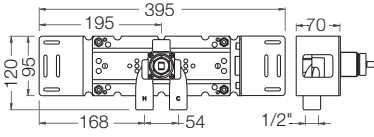
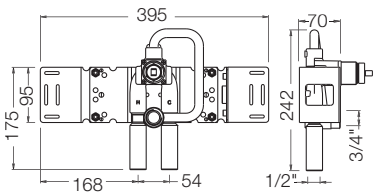
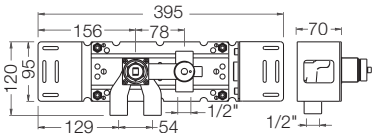
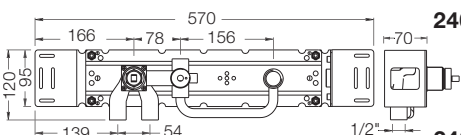
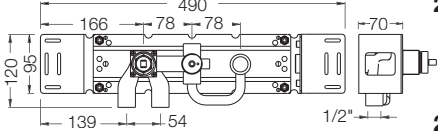
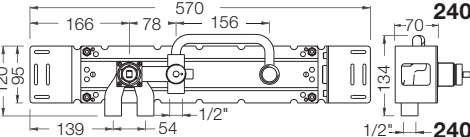
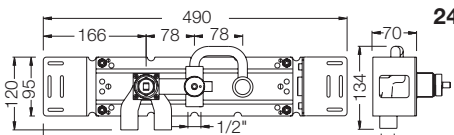
Tootekood.		€ hind
	<b>2100</b> Suure läbilaskevõimega kangsegisti ühe väljundiga. 1/2" ühendused.	735,00
	<b>2100X</b> 2100, segisti paremal.	869,00
	<b>2200</b> Suure läbilaskevõimega kangsegisti. Komplektis väljundi baas 200M. 1/2" ühendused.	868,00
	<b>2200V</b> 2200, ilma väljundi baasita 200M.	725,00
	<b>2300</b> Suure läbilaskevõimega kangsegisti. Vertikaalne paigaldus. 1/2" ühendused.	894,00
	<b>2400</b> Suure läbilaskevõimega kangsegisti ümberülitiga. Komplektis väljundi baas 200M 2 tk. 1/2" ühendused.	1.210,00
	<b>2400V</b> 2400, ilma väljundi baasideta 2 x 200M.	924,00
	<b>2400F</b> Suure läbilaskevõimega kangsegisti ümberüliti ja väljundiga. Komplektis väljundi baas 200M. 1/2" ühendused.	1.210,00
	<b>2400FV</b> 2400F, ilma väljundi baasita 200M.	1.067,00
	<b>2400N</b> Suure läbilaskevõimega kangsegisti ümberüliti ja väljundiga. Komplektis väljundi baas 200M. 1/2" ühendused.	1.210,00
	<b>2400NV</b> 2400N, ilma väljundi baasita 200M.	1.067,00
	<b>2400R</b> Süvistatav kangsegisti ümberülitiga vanni täitmiseks ja käsidushi jaoks, üks külge monteeritud väljavõte ja üks eraldi väljavõte 200M. 1/2" ühendused.	1.210,00
	<b>2400RV</b> 2400R, ilma väljundi baasita 200M.	1.067,00
	<b>2400T</b> Kangsegisti väljundi ja ümberülitiga käsiduüle ning vanni täitmiseks ülevoolu kaudu. Komplektis ka eraldiseisev väljundi baas 200M. 1/2" ühendused.	1.210,00
	<b>2400TV</b> 2400T, ilma väljundi baasita 200M.	1.067,00

# Baasid 2100, 2200, 2300, 2400

Tootekood.		värv +16	19 + 20	€ hind 40
	<b>NR21</b> Käepide baasidele 2100, 2200, 2300, 2400 sh. ariandid Ø43 mm.	99,00	128,00	145,00
	<b>NR21M</b> Keskmise käepide.	134,00	174,00	197,00
	<b>NR21L</b> Pikk käepide	134,00	174,00	197,00
	<b>VR2273</b> Standard kang 25 mm käepidemele NR21.	46,00	60,00	68,00
	<b>VR2273M</b> Kang M (keskmise) 60 mm käepidemele NR21.	81,00	106,00	120,00
	<b>VR2273L</b> Kang L (pikk) 100 mm käepidemele NR21.	81,00	106,00	120,00
	<b>NR24</b> Ümberlüli käepide baasidele 2400 ja 800 sh. ariandid Ø43 mm. Musta pulgaga.	70,00	91,00	103,00
	<b>NR24G</b> NR24, aga pulk käepidemega sama värvi. (standard).	70,00	91,00	103,00
	<b>001</b> 60 mm rosett. Ava Ø30 mm.	22,00	29,00	32,00
	<b>001/70</b> 70 mm rosett. Ava Ø30 mm.	31,00	41,00	46,00
	<b>001G</b> 60 mm rosett. Ava Ø33 mm.	22,00	29,00	32,00
	<b>001G/70</b> 70 mm rosett. Ava Ø33 mm.	31,00	41,00	46,00
	<b>2001</b> 60 mm rosett. Ava Ø39 mm.	22,00	29,00	32,00
	<b>2001/70</b> 70 mm rosett. Ava Ø39 mm.	31,00	41,00	46,00
	<b>VR1040</b> Kahe avaga plaat 60 x 153 mm. Avad Ø39 ja Ø33 mm.	49,00	63,00	72,00
	<b>2002</b> Kahe avaga plaat 60 x 153 mm. Avad Ø39 ja Ø30 mm.	49,00	63,00	72,00
	<b>2003K</b> Kolme avaga plaat 60 x 231 mm. Avad Ø39, Ø33 ja Ø30 mm.	73,00	95,00	108,00
	<b>2003</b> Kolme avaga plaat 60 x 309 mm. Avad Ø39, Ø33 ja Ø30 mm.	73,00	95,00	108,00
	<b>2004</b> Nelja avaga plaat 60 x 309 mm. Avad Ø39, Ø33, Ø30 ja Ø33 mm.	73,00	95,00	108,00
	<b>2004L</b> Nelja avaga plaat 60 x 387 mm. Avad Ø39, Ø33, Ø30 ja Ø33 mm.	73,00	95,00	108,00

# Baasid 600, 700 , 800, 900, 1500

vola

Tootekood.

€ hind

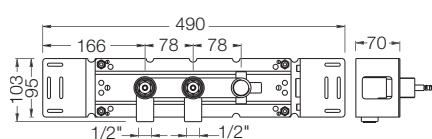

**600** Nuppegisti väljundiga.  
1/2" ühendused.

663,00

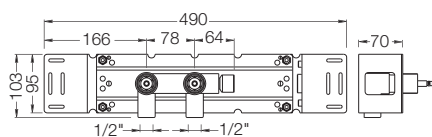

**700** Nuppegisti väljundiga.  
Komplektis ka väljundi baas 200M.  
1/2" ühendused.

774,00

**700V** 700, ilma väljundi baasita 200M.

631,00

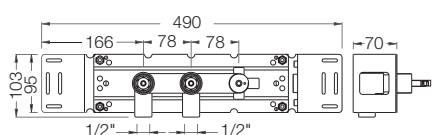

**800** Nuppegisti ümberlülitiga.  
Komplektis 2 eraldi väljavõtet 200M.  
1/2" ühendused.

1.060,00

**800V** 800, ilma väljundi baasita 200M.

774,00

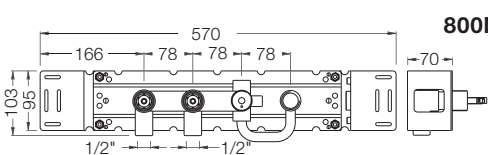

**800N** Nuppegisti ümberlülitiga vanni täitmiseks  
ja käsidušile ning väljundotsaga.  
Komplektis ka väljundi baas 200M.  
1/2" ühendused.

1.060,00

**800NV** 800N, ilma väljundi baasita 200M.

917,00

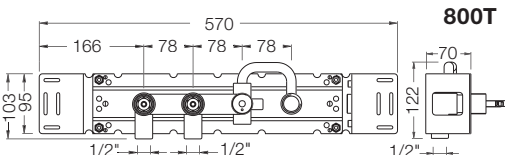

**800T** Nuppegisti ümberlülitiga vanni täitmiseks  
ja käsidušile ning väljundotsaga.  
Komplektis ka väljundi baas 200M.  
1/2" ühendused.

1.060,00

**800TV** 800T, ilma väljundi baasita 200M.

917,00

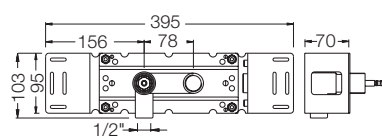

**900** Stopp-kraan väljundiga.  
1/2" ühendused.

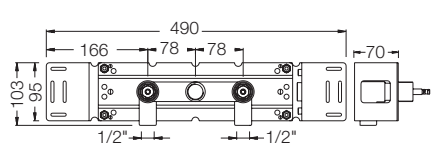

489,00



**1500** Nuppegisti väljundiga keskel.  
1/2" ühendused.

774,00

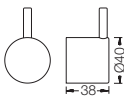
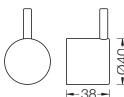
# Süvistatavad ventiilid 600, 700 , 800, 900, 1500

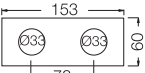
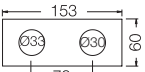
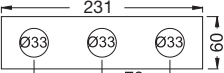
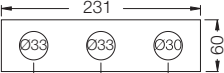
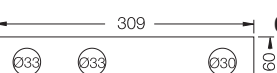
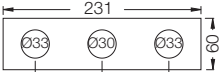
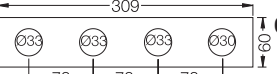
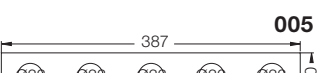
Tootekood.		värv +16	19 + 20	€ hind 40
	<b>NR17</b> Nupp baasidele 600, 700, 800, 900, 1500, 2800, 2900, S20, S21, S40, S42 sh. variandile Ø40 mm.	63,00	82,00	93,00
	<b>NR17M</b> Keskmine käepide.	133,00	173,00	196,00
	<b>NR17L</b> Pikk käepide.	133,00	173,00	196,00
	<b>NR17B</b> NR17, sinine pulk.	63,00	82,00	93,00
	<b>NR17R</b> NR17, punane pulk.	63,00	82,00	93,00
	<b>NR19</b> Ümberlüüti nupp seeriatele 400 ja 800 sh. variandile Ø40 mm. Musta pulgaga.	70,00	91,00	103,00
	<b>NR19G</b> NR19, pulk on nupu korpusega sama viimistlusega (standard).	70,00	91,00	103,00
	<b>001</b> 60 mm rosett. Ava Ø30 mm.	22,00	29,00	32,00
	<b>001/70</b> 70 mm rosett. Ava Ø30 mm.	31,00	41,00	46,00
	<b>001G</b> 60 mm rosett. Ava Ø33 mm.	22,00	29,00	32,00
	<b>001G/70</b> 70 mm rosett. Ava Ø33 mm.	31,00	41,00	46,00
	<b>VR1034</b> Kahe avaga plaat 60 x 153 mm. Avad Ø33 ja Ø33 mm.	49,00	63,00	72,00
	<b>002</b> Kahe avaga plaat 60 x 153 mm. Avad Ø33 ja Ø30 mm.	49,00	63,00	72,00
	<b>VR1037</b> Kolme avaga plaat 60 x 231 mm. Avad Ø33, Ø33 ja Ø33 mm.	73,00	95,00	108,00
	<b>003K</b> Kolme avaga plaat 60 x 231 mm. Avad Ø33, Ø33 ja Ø30 mm.	73,00	95,00	108,00
	<b>003</b> Kolme avaga plaat 60 x 231 mm. Avad Ø33, Ø33 ja Ø30 mm.	73,00	95,00	108,00
	<b>003B</b> Kolme avaga plaat 60 x 231 mm. Avad Ø33, Ø30 ja Ø33 mm.	73,00	95,00	108,00
	<b>004</b> Nelja avaga plaat 60 x 309 mm. Avad Ø33, Ø33, Ø33 ja Ø30 mm.	73,00	95,00	108,00
	<b>005</b> Viie avaga plaat 60 x 387 mm. Avad Ø33, Ø33, Ø33, Ø30 ja Ø33 mm.	73,00	95,00	108,00

# Süvistatavad ventiilid

vola

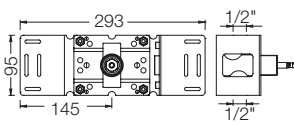
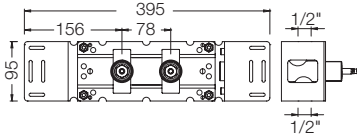
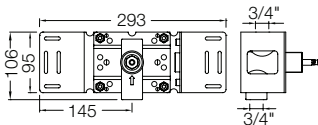
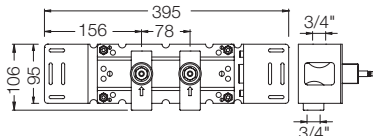
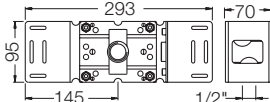
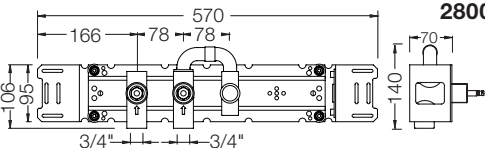
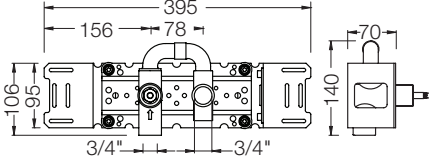
Tootekood.		€ hind
	<b>S20V</b> Ventiili baas 1/2". 1/2" ühendus.	240,00
	<b>S40V</b> Kahekohalise ventiili baas, 1/2". 1/2" ühendused.	436,00
	<b>S21V</b> Ventiili baas 3/4". 3/4" ühendus.	256,00
	<b>S42V</b> Kahekohalise ventiili baas 3/4". 3/4" ühendused.	466,00
	<b>200M</b> Väljundi baas. 1/2" ühendused.	143,00
	<b>2800</b> Kahene ventiil fikseeritud välundiga. Komplektis ka eraldi väljundi baas 200M.	798,00
	<b>2800V</b> 2800, ilma väljundi baasita 200M.	655,00
	<b>2900</b> Ventiil koos fikseeritud väljundiga.	399,00



# Süvistatavad ventiilid

Tootekood.		värv +16	19 + 20	€ hind 40
	<b>NR17</b> Nupp baasidele 600, 700, 800, 900, 1500, 2800, 2900, S20, S21, S40, S42 sh. variandile Ø40 mm.	63,00	82,00	93,00
	<b>NR17M</b> Keskmise käepide.	133,00	173,00	196,00
	<b>NR17L</b> Pikk käepide.	133,00	173,00	196,00
	<b>NR17B</b> NR17, sinine pulk.	63,00	82,00	93,00
	<b>NR17R</b> NR17, punane pulk.	63,00	82,00	93,00
	<b>001</b> 60 mm rosett. Ava Ø30 mm. <b>001/70</b> 70 mm rosett. Ava Ø30 mm.	22,00 31,00	29,00 41,00	32,00 46,00
	<b>001G</b> 60 mm rosett. Ava Ø33 mm. <b>001G/70</b> 70 mm rosett. Ava Ø33 mm.	22,00 31,00	29,00 41,00	32,00 46,00
	<b>VR1034</b> Kahe avaga plaat 60 x 153 mm. Avad Ø33 ja Ø33 mm.	49,00	63,00	72,00
	<b>002</b> Kahe avaga plaat 60 x 231 mm. Avad Ø33 ja Ø30 mm.	49,00	63,00	72,00
	<b>VR1037</b> Kolme avaga plaat 60 x 231 mm. Avad Ø33, Ø33 ja Ø33 mm.	73,00	95,00	108,00
	<b>003K</b> Kolme avaga plaat 60 x 231 mm. Avad Ø33, Ø33 ja Ø30 mm.	73,00	95,00	108,00
	<b>003</b> Kolme avaga plaat 60 x 309 mm. Avad Ø33, Ø33 ja Ø30 mm.	73,00	95,00	108,00
	<b>003B</b> Kolme avaga plaat 60 x 231 mm. Avad Ø33, Ø30 ja Ø33 mm.	73,00	95,00	108,00
	<b>004</b> Nelja avaga plaat 60 x 309 mm. Avad Ø33, Ø33, Ø33 ja Ø30 mm.	73,00	95,00	108,00
	<b>005</b> Viie avaga plaat 60 x 387 mm. Avad Ø33, Ø33, Ø33, Ø30 ja Ø33 mm.	73,00	95,00	108,00

# Sensorjuhtimisega 4300, 4800 4900

vola

Tootekood.

€ hind

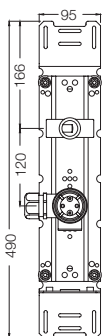

**4300** Sensorjuhtimisega ventiil.  
Komplektis ventiili karp VR2617.

1.077,00

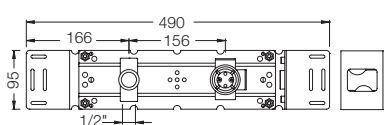

**4800** Sensorjuhtimisega ventiil.  
Komplektis ventiili karp VR2617.

1.077,00

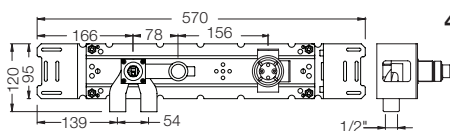

**4900** Sensorjuhtimisega valamusegisti temperatuuri  
reguleerimisega.  
Komplektis ventiili karp VR2618.

1.685,00

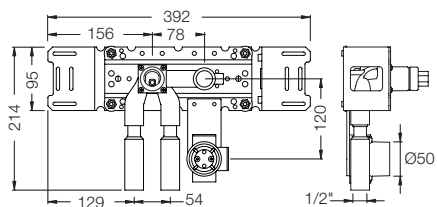

**4900VS** Sensorjuhtimisega valamusegisti temperatuuri  
reguleerimisega.  
Komplektis ventiili karp VR2618.

1.685,00

**4900VSX** Segisti vasakul.

1.685,00

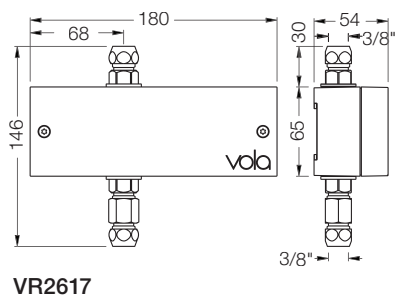



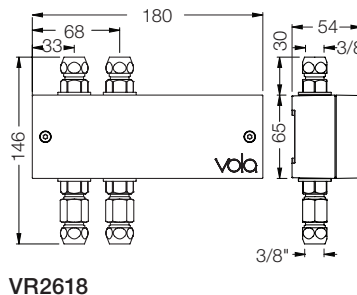

VR2617



VR2618

# Sensorjuhtimisega 4300, 4800 4900

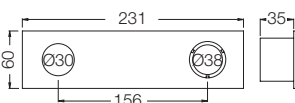
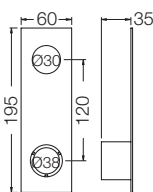
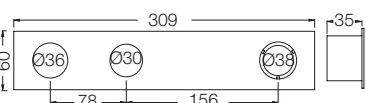
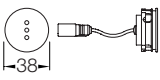
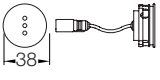
vola

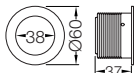
Tootekood.		värv +16	19 + 20	€ hind 40
	<b>NR41</b> Temperatuuri reguleerimise nupp sensorjuhtimisega segistile 4900.	99,00	128,00	145,00
	<b>001</b> 60 mm rosett. Ava Ø30 mm.	22,00	29,00	32,00
	<b>001/70</b> 70 mm rosett. Ava Ø30 mm.	31,00	41,00	46,00
	<b>4002L</b> Kahe avaga plaat 60 x 231 mm. Avad Ø33 mm ja Ø38 mm baasile 4800.	115,00	150,00	170,00
	<b>4002V</b> Kahe avaga plaat 60 x 195 mm. Avad Ø33 mm ja Ø38 mm baasile 4300.	115,00	150,00	170,00
	<b>4003</b> Kolme avaga plaat 60 x 309 mm. Avad Ø36, Ø33 mm ja Ø38 mm baasile 4900.	140,00	182,00	205,00
	<b>VR510</b> Sensor baasile 4300, 4800 and 4900.	153,00	199,00	225,00
	<b>VR510V</b> Sensor baasile 4300.	-	199,00	225,00
	<b>VR509</b> Sensori kaabel tootele VR1218K ja VR510. 1,5 m	44,00	-	-
	<b>VR509A</b> VR509, kaabli pikkus 5 m.	85,00	-	-
	<b>VR509B</b> VR509, kaabli pikkus 10 m.	156,00	-	-
	<b>VR512</b> 60 mm hülss/rosett. Ava Ø39 mm baasidele 4300, 4800 ja 4900.	22,00	29,00	32,00

# Termostaatsegistid 5000

Tootekood. € hind

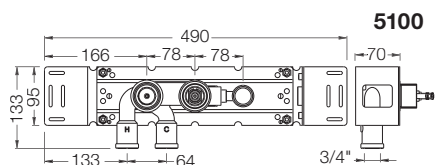

**5100** Termostaatsegisti väljundiga.  
3/4" ühendused.

1.066,00

**5100X** Termostaatsegisti väljundiga, käepidemed paremal.  
3/4" ühendused.

1.202,00

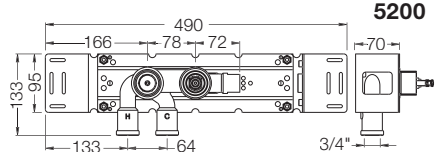

**5200** Termostaatsegisti. Komplektis väljundi baas 200M.  
3/4" ühendused.

1.177,00

**5200V** 200, ilma väljundi baasita 200M.

1.034,00

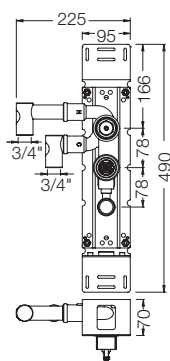

**5300** Termostaatsegisti väljundiga. Vertikaalne paigaldus.  
3/4" ühendused.

1.202,00

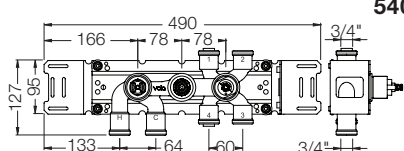

**5400** Termostaatsegisti ümberlülitiga. Komplektis  
2 väljundi baasi 200M. 3/4" ühendused.

1.508,00

**5400V** 5400, ilma väljundi baasideta 200M.

1.222,00

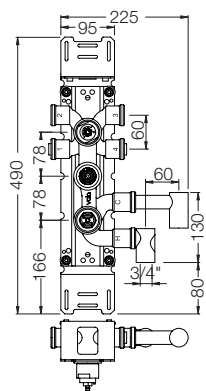

**5600** Termostaatsegisti ümberlülitiga. Komplektis  
2 väljundi baasi 200M. 3/4" ühendused.

1.780,00

**5600V** 5600, ilma väljundi baasideta 200M.

1.494,00

# Termostaatsegistid 5000

Tootekood.

€ hind

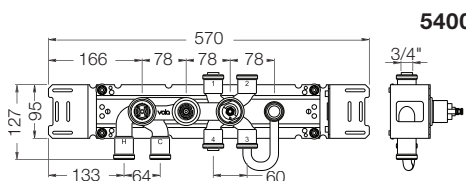

**5400N** Termostaatsegisti ümberlüli ja väljundiga. Komplektis ka väljundi baas 200M. 3/4" ühendused.

1.508,00

**5400NV** 5400N, ilma väljundi baasita 200M.

1.365,00

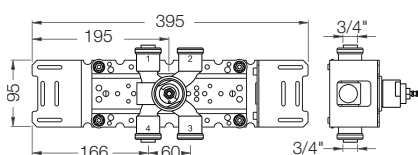

**5400DV** Ümberlüli. 3/4" ühendused.

459,00

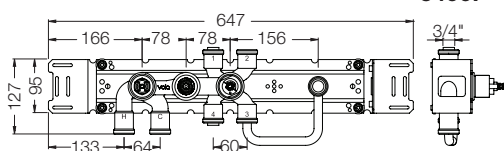

**5400F** Termostaatsegisti ümberlüli ja väljundiga. Komplektis väljundi baas 200M. 3/4" ühendused.

1.508,00

**5400FV** 5400F, ilma väljundi baasita 200M.

1.365,00

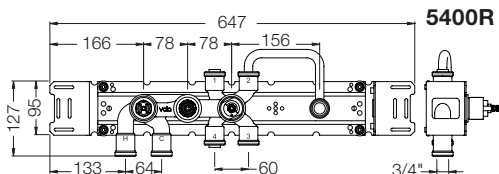

**5400R** Termostaatsegisti ümberlüli ja väljundiga. Komplektis väljundi baas 200M. 3/4" ühendused.

1.508,00

**5400RV** 5400R, ilma väljundi baasita 200M.

1.365,00

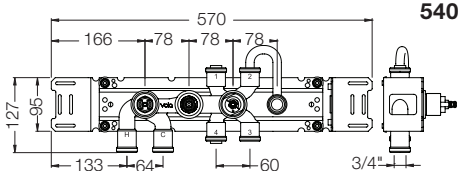

**5400T** Termostaatsegisti ümberlüli ja väljundiga. Komplektis väljundi baas 200M. 3/4" ühendused.

1.508,00

**5400TV** 5400T, ilma väljundi baasita 200M.

1.365,00

# Termostaatsegistid 5000

Tootekood.

€ hind

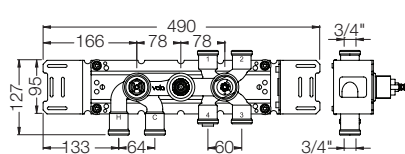

**5400A3**

Termostaatsegisti 3-suuna ümberlülitiga.  
Komplektis 3 väljundi baasi 200M.  
3/4" ühendused.

1.651,00

**5400VA3**

5400A3, ilma väljundi baasideta 200M.

1.222,00

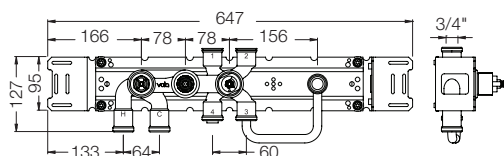

**5400FA3**

Termostaatsegisti 3-suuna ümberlülit ja väljundiga.  
Komplektis 2 väljundi baasi 200M.  
3/4" ühendused

1.651,00

**5400FVA3**

5400FA3, ilma väljundi baasideta 200M.

1.365,00

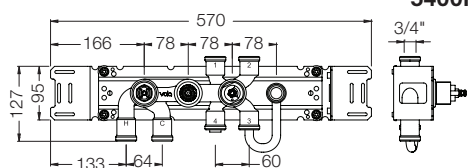

**5400NA3**

Termostaatsegisti 3-suuna ümberlülit ja väljundiga.  
Komplektis 2 väljundi baasi 200M.  
3/4" ühendused.

1.651,00

**5400NVA3**

5400NA3, ilma väljundi baasideta 200M.

1.365,00

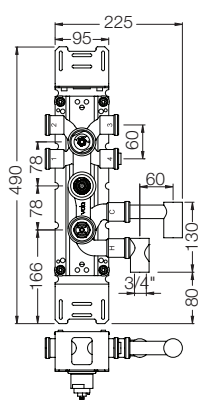

**5600A3**

Termostaatsegisti 3-suuna ümberlülitiga.  
Komplektis 3 väljundi baasi 200M.  
3/4" ühendused

1.923,00







**5600VA3**

5600A3, ilma väljundi baasideta 200M.

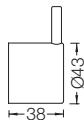
1.494,00

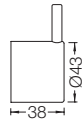
# Termostaatsegistid 5000

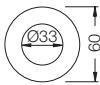
vola

Tootekood.		värv +16	19 + 20	€ hind 40		
	<b>NR51</b>	Vooluhulga käepide baasidele 5000.		70,00	91,00	103,00
	<b>NR52</b>	Termostaadi käepide baasidele 5000.		181,00	235,00	266,00
	<b>NR64</b>	Ümberlüüti nupp baasile 5400, 5600. Must pulk.		70,00	91,00	103,00
	<b>NR64G</b>	NR64, aga pulk käepidemega sama värvi. (standard).		70,00	91,00	103,00
	<b>001</b>	60 mm rosett. Ava Ø30 mm.		22,00	29,00	32,00
	<b>001/70</b>	70 mm rosett. Ava Ø30 mm.		31,00	41,00	46,00
	<b>001G</b>	60 mm rosett. Ava Ø33 mm.		22,00	29,00	32,00
	<b>001G/70</b>	70 mm rosett. Ava Ø33 mm.		31,00	41,00	46,00
	<b>2001</b>	60 mm rosett. Ava Ø39 mm.		22,00	29,00	32,00
	<b>2001/70</b>	70 mm rosett. Ava Ø39 mm.		31,00	41,00	46,00

# Termostaatsegistid 5000

vola

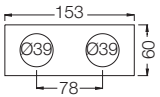
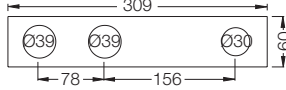
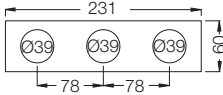
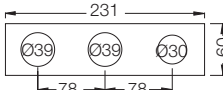
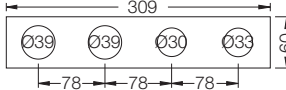
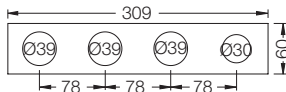
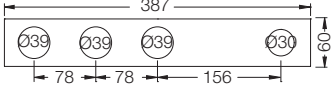
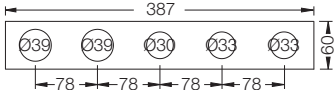
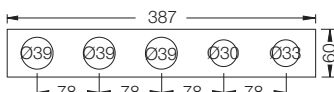
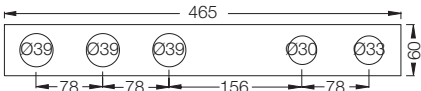
Tootekood.		värv +16	19 + 20	€ hind 40	
	<b>5002</b>	Kahe avaga plaat baasidele 5200 ja 5200V. 60 x 153 mm.	49,00	63,00	72,00
	<b>5003</b>	Kolme avaga plaat baasidele 5200 koos T4, T8. 60 x 309 mm.	73,00	95,00	108,00
	<b>5003B</b>	Kolme avaga plaat baasidele 5400 ja 5400V. 60 x 231 mm.	73,00	95,00	108,00
	<b>5003K</b>	Kolme avaga plaat baasidele 5100 ja 5100X. 60 x 231 mm.	73,00	95,00	108,00
	<b>5004</b>	Nelja avaga plaat baasile 5100 koos T4. 60 x 309 mm.	73,00	95,00	108,00
	<b>5004B</b>	Nelja avaga plaat baasidele 5400, 5400N ja 5400NV. 60 x 309 mm.	73,00	95,00	108,00
	<b>5004L</b>	Nelja avaga plaat baasidele 5400RV ja 5400FV. 60 x 387 mm.	73,00	95,00	108,00
	<b>5005</b>	Viie avaga plaat baasile 5100 koos T4, T8. 60 x 387 mm.	73,00	95,00	108,00
	<b>5005B</b>	Viie avaga plaat baasile 5400 koos T8. 60 x 387 mm.	73,00	95,00	108,00
	<b>5005L</b>	Viie avaga plaat baasile T60. 60 x 465 mm.	73,00	95,00	108,00

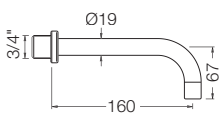
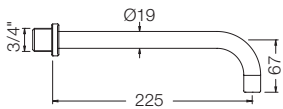
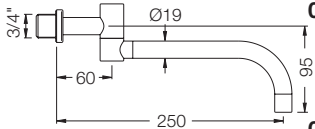
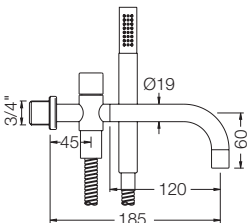

# Jooksutorud

Tootekood.		värv +16	19 + 20	€ hind 40	
	<b>010</b>	160 mm jäik jooksutoru.	100,00	129,00	146,00
	<b>010/100</b>	100 mm jäik jooksutoru.	170,00	221,00	250,00
	<b>010/130</b>	130 mm jäik jooksutoru.	170,00	221,00	250,00
	<b>010C</b>	010, suur läbilaskvus.	181,00	235,00	266,00
	<b>020</b>	225 mm jäik jooksutoru.	135,00	175,00	198,00
	<b>020/200</b>	200 mm jäik jooksutoru.	170,00	221,00	250,00
	<b>020/260</b>	260 mm jäik jooksutoru.	170,00	221,00	250,00
	<b>020/300</b>	300 mm jäik jooksutoru.	170,00	221,00	250,00
	<b>020C</b>	020, suur läbilaskvus	216,00	281,00	318,00
	<b>020C/200</b> <b>020C/300</b>	200 mm jäik jooksutoru, suur läbilaskvus. 300 mm jäik jooksutoru, suur läbilaskvus.	251,00 251,00	327,00 327,00	369,00 369,00
	<b>030</b>	250 mm kaheti pööratav jooksutoru.	216,00	280,00	317,00
	<b>030/200</b>	200 mm kaheti pööratav jooksutoru.	250,00	324,00	367,00
	<b>030/300</b>	300 mm kaheti pööratav toru.	250,00	324,00	367,00
	<b>030/350</b>	350 mm kaheti pööratav jooksutoru.	250,00	324,00	367,00
	<b>040</b>	185 mm jooksutoru vannile ümberlülitiga käsidušile T2. 200 mm jooksutoru vannile ümberlülitiga käsidušile.	437,00	568,00	670,00
	<b>040D</b>	Mõõt Ø24 mm. Sisaldab käsiduši T2. 200 mm väljundi baas ja 001 võivad olla vajalikud.	530,00	688,00	805,00

# Vihmadušid ja dušid

vola

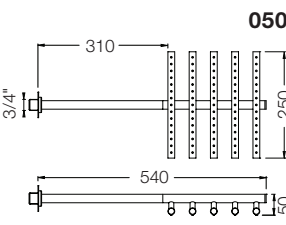
Tootekood.		värv +16	19 + 20	€ hind 40
	<b>050</b> Seinakonsooliga vihmadušš.  Sobib varem paigaldatud väljundi baasiga 200M (alates 1995).	1.490,00	1.937,00	2.190,00
<b>050+100</b>	Seinakonsooliga vihmadušš, konsool 100 mm lühem.	1.490,00	1.937,00	2.190,00
<b>050+100</b>	Seinakonsooliga vihmadušš, konsool pikendatud 100 mm.	1.490,00	1.937,00	2.190,00
<b>050+200</b>	Seinakonsooliga vihmadušš, konsool pikendatud 200 mm.	1.490,00	1.937,00	2.190,00

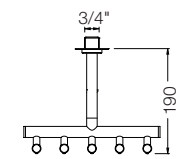
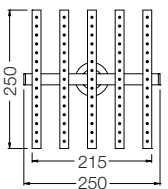
	<b>050A</b> Lakke kinnituv vihmadušš.	1.490,00	1.937,00	2.190,00
	<b>050A+100</b> Lakke kinnituv vihmadušš, kinnitus pikendatud 100 mm.	1.490,00	1.937,00	2.190,00

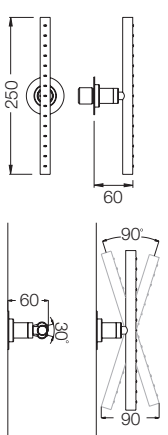
	<b>050K</b> Suunatav küljedušš.	380,00	494,00	558,00
---	---------------------------------	--------	--------	--------

200M väljundi baas võib osutuda vajalikuks

# Vihmadušid

vola

Tootekood.

värv +16

19 + 20

€ hind  
40

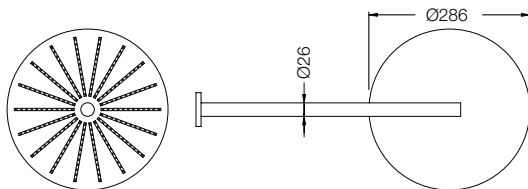
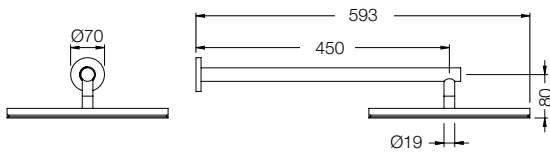

<b>060</b>	Seinakonsooliga vihmadušš.	1.639,00	2.130,00	2.409,00
<b>060-100</b>	Seinakonsooliga vihmadušš, konsool 100 mm lühem.	1.639,00	2.130,00	2.409,00

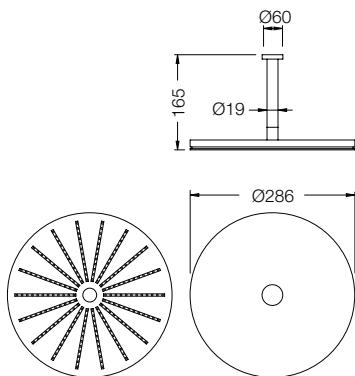

<b>060A</b>	Lakke kinnituv vihmadušš.	1.639,00	2.130,00	2.409,00
<b>060A+100</b>	Lakke kinnituv vihmadušš, kinnitus pikendatud 100 mm.	1.639,00	2.130,00	2.409,00
<b>060A+200</b>	Lakke kinnituv vihmadušš, kinnitus pikendatud 200 mm.	1.639,00	2.130,00	2.409,00

200M väljundi baas ja 001 võivad olla vajalikud

# Vihmadušid ja dušid

vola

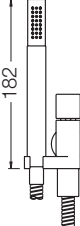
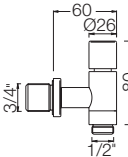
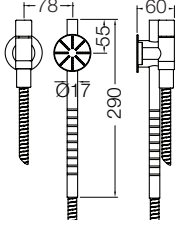
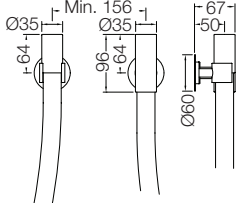
Tootekood.		värv +16	19 + 20	€ hind 40	
	<b>070</b>	Käsidušš hoidikuga.*	384,00	498,00	591,00
	<b>070R</b>	070, aga hoidik paremal.*	384,00	498,00	591,00
	<b>070-HT2</b>	070, ilma hoidiku ja käsidušita T2.	213,00	276,00	313,00
	<b>070S</b>	Käsidušš hoidikuga.*	722,00	937,00	1.061,00
	<b>070W</b>	Kneipp voolik. Nõuab minimaalselt 20 l/min.	471,00	612,00	693,00
					

\*)  
070, 070R ja 070S on vaikimisi komplekteeritud 1,5 m metallvoolikuga.  
Saadaval on ka vooliku pikkused 1,25 m, 1,75 m ja 2 m. Tellimisel on võimalik saada ka vinüülvoolikut.

200M väljundi baas võib osutada vajalikuks

# Vihmadušid ja dušid

vola

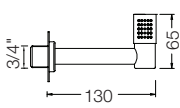
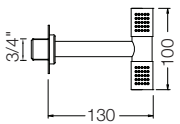
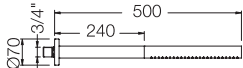
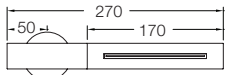
Tootekood.		värv +16	19 + 20	€ hind 40
	<b>080</b> 130 mm dušipihusti.	244,00	317,00	385,00
	<b>080K</b> 45 mm dušipihusti.	244,00	317,00	385,00
	<b>080D</b> 130 mm kahepoolne dušipihusti.	340,00	442,00	526,00
	<b>080DK</b> 45 mm kahepoolne dušipihusti.	340,00	442,00	526,00
	<b>VR81</b> Pihusti pea pihustile 080 (enne 2003).	66,00	86,00	-
	<b>VR88</b> Pihusti pea pihustile 080 (alates 2003).	132,00	171,00	194,00
	<b>080ST</b> Dušipihusti, 500 mm.	897,00	1.166,00	1.319,00
	<b>080ST+100</b> Dušipihusti, pikendatud 100 mm.	897,00	1.166,00	1.319,00
	<b>080ST+200</b> Dušipihusti, pikendatud 200 mm.	897,00	1.166,00	1.319,00
	<b>080ST-100</b> Dušipihusti, lühendatud 100 mm.	897,00	1.166,00	1.319,00
	<b>080W</b> Kaskaad-dušš. Nõuab minimaalselt 14 l/min.	475,00	617,00	698,00

200M väljundi baas ja 001 võivad olla vajalikud

# Jooksutorud

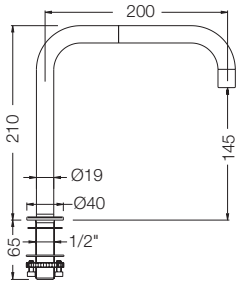
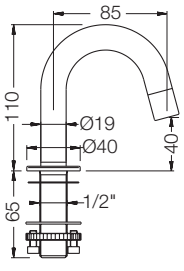
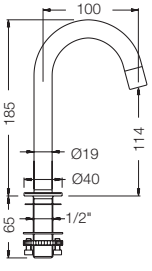
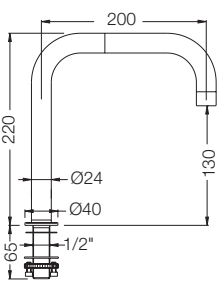
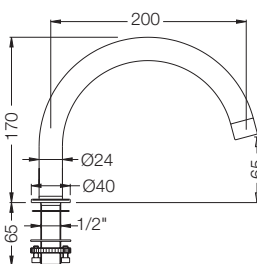

Tootekood.		värv +16	19 + 20	€ hind 40
	<b>090</b> Kaheti pööratav jooksutoru. Kõrgusega 210 mm. Paigaldusava: 22 mm.	262,00	341,00	386,00
	<b>090A</b> Pööratav jooksutoru. Kõrgusega 110 mm. Paigaldusava: 22 mm.	202,00	263,00	297,00
	<b>090B</b> Pööratav jooksutoru. Kõrgusega 185 mm. Paigaldusava: 22 mm.	243,00	316,00	357,00
	<b>090D</b> Kaheti pööratav jooksutoru. Kõrgusega 220 mm. Paigaldusava: 22 mm.	293,00	380,00	430,00
	<b>090E</b> Pööratav jooksutoru. Kõrgusega 170 mm. Paigaldusava: 22 mm.	243,00	316,00	357,00

# Jooksutorud

vola

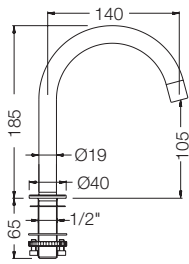
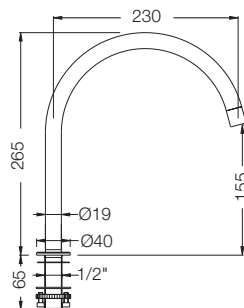
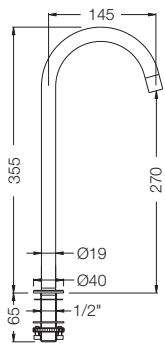
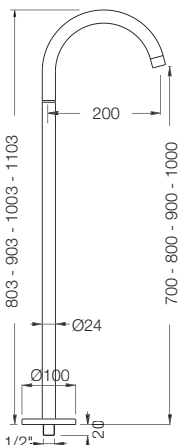
Tootekood.		värv +16	19 + 20	€ hind 40	
	<b>090G</b>	Pööratav jooksutoru. Kõrgusega 185 mm. Paigaldusava: 22 mm.	243,00	316,00	357,00
	<b>090H</b>	Pööratav jooksutoru. Kõrgusega 265 mm. Paigaldusava: 22 mm.	262,00	341,00	386,00
	<b>090V</b>	Pööratav jooksutoru. Kõrgusega 355 mm. Paigaldusava: 22 mm.	262,00	341,00	386,00
	<b>090FM</b>	Pööratav jooksutoru põrandalt. Jooksutoru otsa kaugus põrandast: 800 mm (standard).	1.345,00	1.749,00	1.978,00
	<b>090FM/700</b>	Pööratav jooksutoru põrandalt. Jooksutoru otsa kaugus põrandast: 700 mm.	1.345,00	1.749,00	1.978,00
	<b>090FM/900</b>	Pööratav jooksutoru põrandalt. Jooksutoru otsa kaugus põrandast: 900 mm.	1.345,00	1.749,00	1.978,00
	<b>090FM/1000</b>	Pööratav jooksutoru põrandalt. Jooksutoru otsa kaugus põrandast: 1000 mm.	1.345,00	1.749,00	1.978,00

Varuosad kangsegistitele valmistatud peale 2020.  
 Varuosade skeem vanematele mudelitele - [www.vola.com](http://www.vola.com).

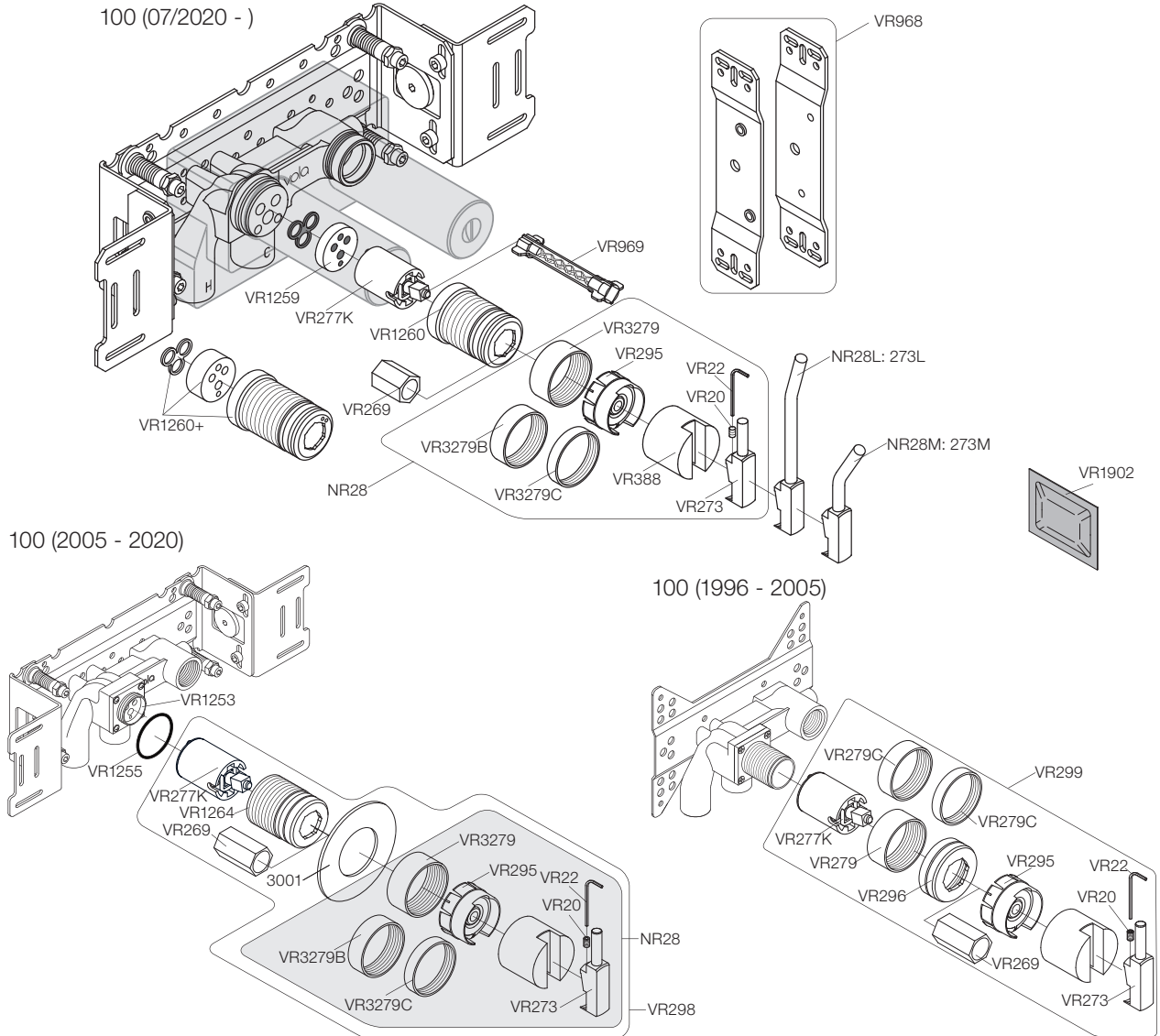

Tootekood	Kirjeldus	€ hind			Tootekood	Kirjeldus	€ hind		
		värv+16	19 + 20	40			värv+16	19 + 20	40
<b>VR269</b>	Kuuskant võti	9,00	-	-	<b>VR3279</b>	16 mm ring	13,00	16,00	19,00
<b>VR273</b>	Kang	46,00	60,00	68,00	<b>VR3279B</b>	12 mm rõngas	13,00	16,00	19,00
<b>VR277K</b>	Tööorgan	76,00	-	-	<b>VR3279C</b>	8 mm rõngas	13,00	16,00	19,00
<b>VR1253</b>	Kinnitusalus	13,00	-	-	<b>VR295</b>	Kate	19,00	-	-
<b>VR1260</b>	Ventili pesa	71,00	-	-	<b>VR298</b>	Teeninduskomplekt 2005-2020	245,00	268,00	282,00
<b>NR28</b>	Käepide	99,00	128,00	145,00	<b>VR299</b>	Teeninduskomplekt enne 2005	207,00	233,00	250,00
<b>VR968</b>	Kandur	45,00	-	-	<b>VR22</b>	Kantvõti	1,00	-	-
<b>VR969</b>	UP võti	5,00	-	-	<b>VR1902</b>	Silikoon	3,00	-	-



Varuosad suure läbilaskvusega kangsegistitele.

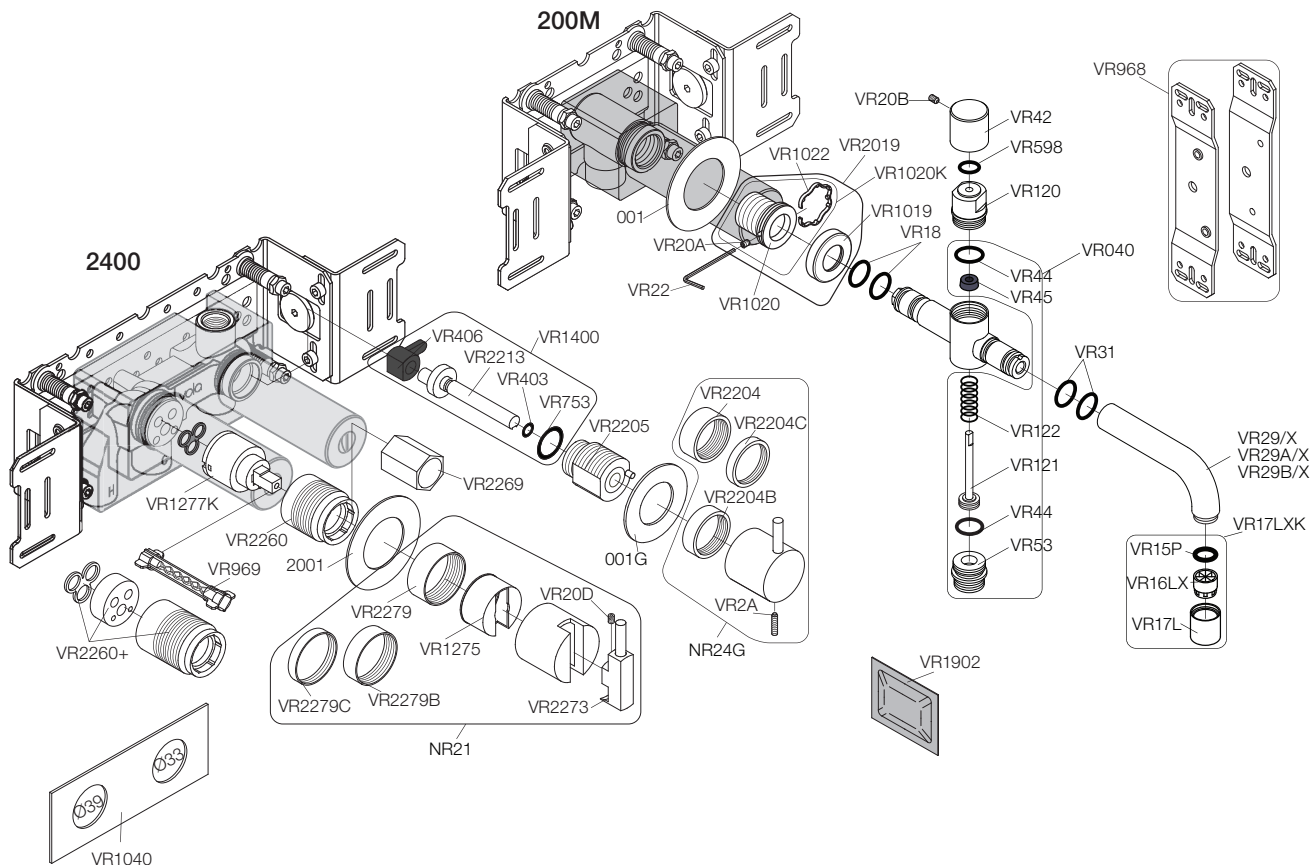

Tootekood	Kirjeldus	€ hind			Tootekood	Kirjeldus	€ hind		
		värv+16	19 + 20	40			värv+16	19 + 20	40
<b>VR040</b>	Teeninduskomplekt	68,00	-	-	<b>VR2204B</b>	Puks	21,00	28,00	32,00
<b>VR17L</b>	Aeraator kattega	20,00	26,00	29,00	<b>VR2204C</b>	Rõngas 16 mm	21,00	28,00	32,00
<b>VR18</b>	O-tihend	1,00	-	-	<b>VR2205</b>	Rõngas 12 mm	52,00	-	-
<b>VR2A</b>	Polt M5	1,00	-	-	<b>VR2213</b>	Rõngas 8 mm	52,00	-	-
<b>VR20B</b>	Polt M4	1,00	-	-	<b>VR2260</b>	Diverteri pesa	71,00	-	-
<b>VR20D</b>	Polt M4	1,00	-	-	<b>VR2269</b>	Spindel	9,00	-	-
<b>VR31</b>	O-tihend	1,00	-	-	<b>VR2273</b>	Ventiili pesa	46,00	60,00	68,00
<b>VR42</b>	Diverteri kate	33,00	44,00	49,00	<b>VR2279</b>	Kuuskantvõti	13,00	16,00	19,00
<b>VR44</b>	O-tihend	1,00	-	-	<b>VR2279B</b>	Kang	13,00	16,00	19,00
<b>VR45</b>	U-tihend	8,00	-	-	<b>VR2279C</b>	16 mm rõngas	13,00	16,00	19,00
<b>VR1275</b>	Kate	11,00	-	-	<b>VR1400</b>	12 mm rõngas	65,00	-	-
<b>VR1902</b>	Silikoon	3,00	-	-	<b>NR21</b>	8 mm riõngas	99,00	128,00	145,00
<b>VR403</b>	O-tihend	1,00	-	-	<b>NR24G</b>	Diverter	70,00	91,00	103,00
<b>VR406</b>	Tihend	17,00	-	-	<b>VR968</b>	Kangkäepide	45,00	-	-
<b>VR753</b>	O-tihend	1,00	-	-	<b>VR969</b>	Diverteri käepide	5,00	-	-
<b>VR1277K</b>	Tööorgan	76,00	-	-	<b>VR20A</b>	Kandur	1,00	-	-
<b>VR2019</b>	Puks	52,00	66,00	77,00	<b>VR1019</b>	UP võti Ø19	17,00	31,00	42,00
<b>VR2204</b>	Rõngas 16 mm	21,00	28,00	32,00	<b>VR1020K</b>	Jooksutoru kaelus	35,00	-	-
					<b>VR1022</b>	Kinnitusklamber	1,00	-	-

## Varuosad termostaatsegitile tööorganiga VR3277

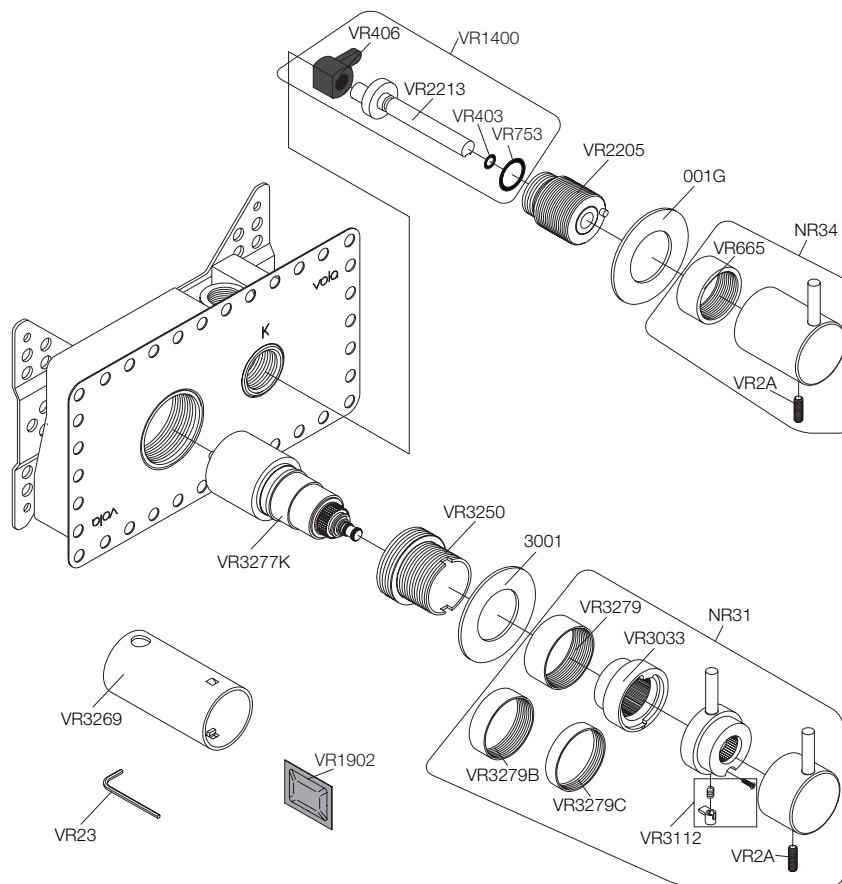

Tootekood	Kirjeldus	€ hind			Tootekood	Kirjeldus	€ hind		
		värv+16	19 + 20	40			värv+16	19 + 20	40
<b>VR2A</b>	Polt M5	1,00	-	-	<b>VR3112</b>	NR31 kinnitus tail	9,00	-	-
<b>VR23</b>	Kuuskantvõti	1,00	-	-	<b>VR3033</b>	Indikaator	78,00	101,00	114,00
<b>VR406</b>	Tihend	17,00	-	-	<b>VR3250</b>	Ventilipesa	71,00	-	-
<b>VR665</b>	Rõngas	33,00	42,00	48,00	<b>VR3269</b>	Kuuskantvõti	34,00	-	-
<b>VR1902</b>	Silikoon	3,00	-	-	<b>VR3277K</b>	Tööorgan	216,00	-	-
<b>VR2205</b>	Diverteri pesa	52,00	-	-	<b>VR3279</b>	16 mm rõngas	13,00	16,00	19,00
<b>VR2213</b>	Spindel	52,00	-	-	<b>VR3279B</b>	12 mm rõngas	13,00	16,00	19,00
<b>VR1400</b>	Diverter	65,00	-	-	<b>VR3279C</b>	8 mm rõngas	13,00	16,00	19,00
<b>NR31</b>	Temp. nupp	181,00	235,00	266,00					
<b>NR34</b>	Diverteri nupp	90,00	117,00	133,00					

## Sensorregistrite varuosad

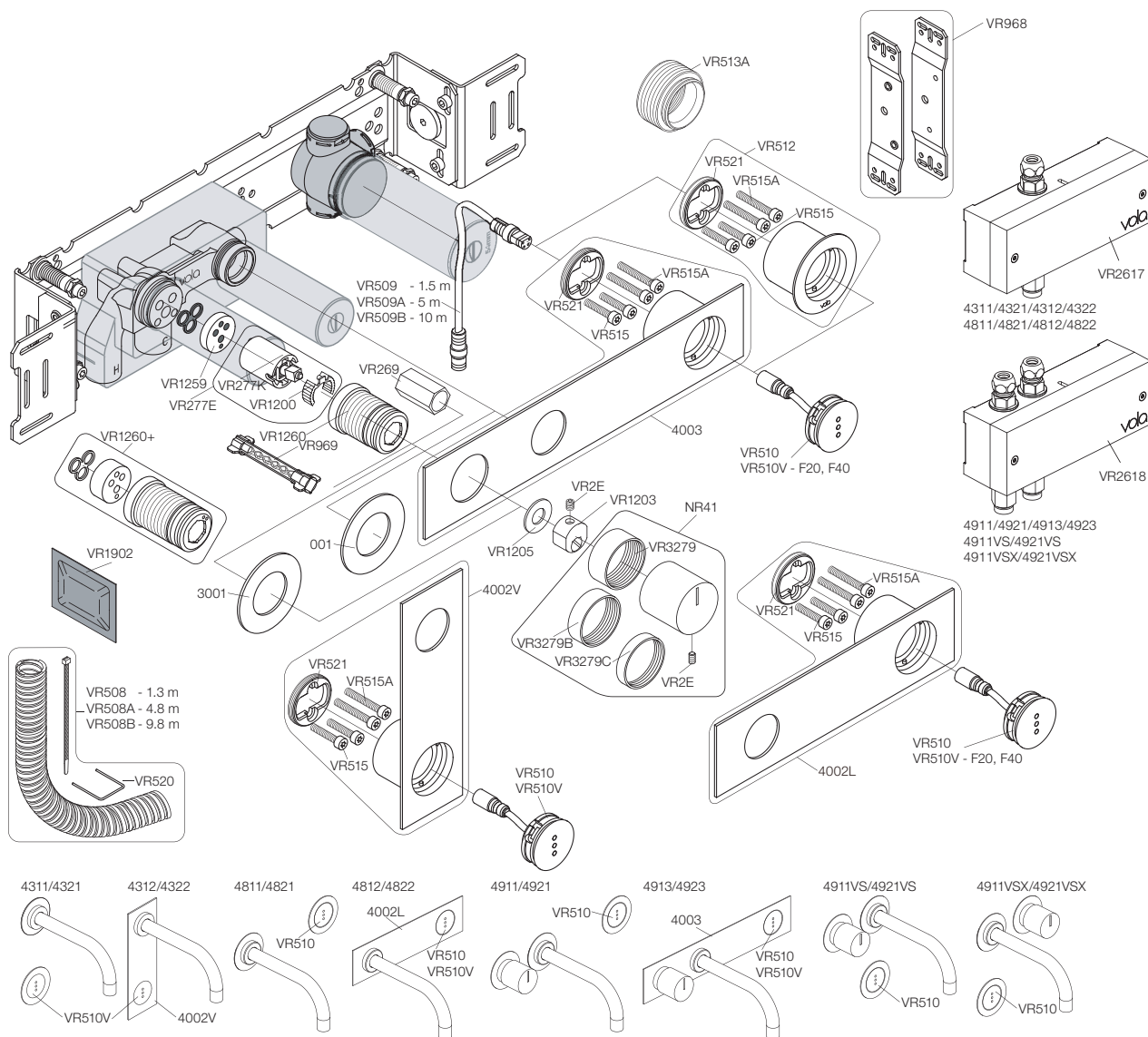

Tootekood	Kirjeldus	€ hind			Tootekood	Kirjeldus	€ hind		
		värv+16	19 + 20	40			värv+16	19 + 20	40
<b>VR3279</b>	16 mm rõngas	13,00	16,00	19,00	<b>VR510</b>	Sensor	153,00	199,00	225,00
<b>VR3279B</b>	12 mm rõngas	13,00	16,00	19,00	<b>VR510V</b>	Sensor	-	199,00	225,00
<b>VR3279C</b>	8 mm rõngas	13,00	16,00	19,00	<b>VR509</b>	Sensori juhe 1,5 m	44,00	-	-
<b>VR277K</b>	Tööorgan	76,00	-	-	<b>VR509A</b>	Sensori juhe 5 m	85,00	-	-
<b>VR277E</b>	Komplekt	86,00	-	-	<b>VR509B</b>	Sensori juhe 10 m	156,00	-	-
<b>VR1203</b>	Spindli hoidik	14,00	-	-	<b>VR2E</b>	Polt M5	1,00	-	-
<b>VR1205</b>	Friktsioonketas	8,00	-	-	<b>VR269</b>	Kuuskantvõti	9,00	-	-
<b>VR1260</b>	Ventiili pesa	71,00	-	-	<b>VR2617</b>	Elektronikaboks	420,00	-	-
<b>VR1260+</b>	Pikendatud vent pesa	116,00	-	-	<b>VR2618</b>	Komplektis ventiilikarp	504,00	-	-
<b>NR41</b>	Käepide NR41	99,00	128,00	145,00	<b>VR968</b>	Kandur	45,00	-	-
<b>VR1200</b>	Temperatuuri reg.	2,00	-	-	<b>VR969</b>	UP võti	5,00	-	-
<b>VR513A</b>	Sensori pesa	17,00	-	-	<b>VR1902</b>	Silicona	3,00	-	-

## Termostaatsegisti varuosad

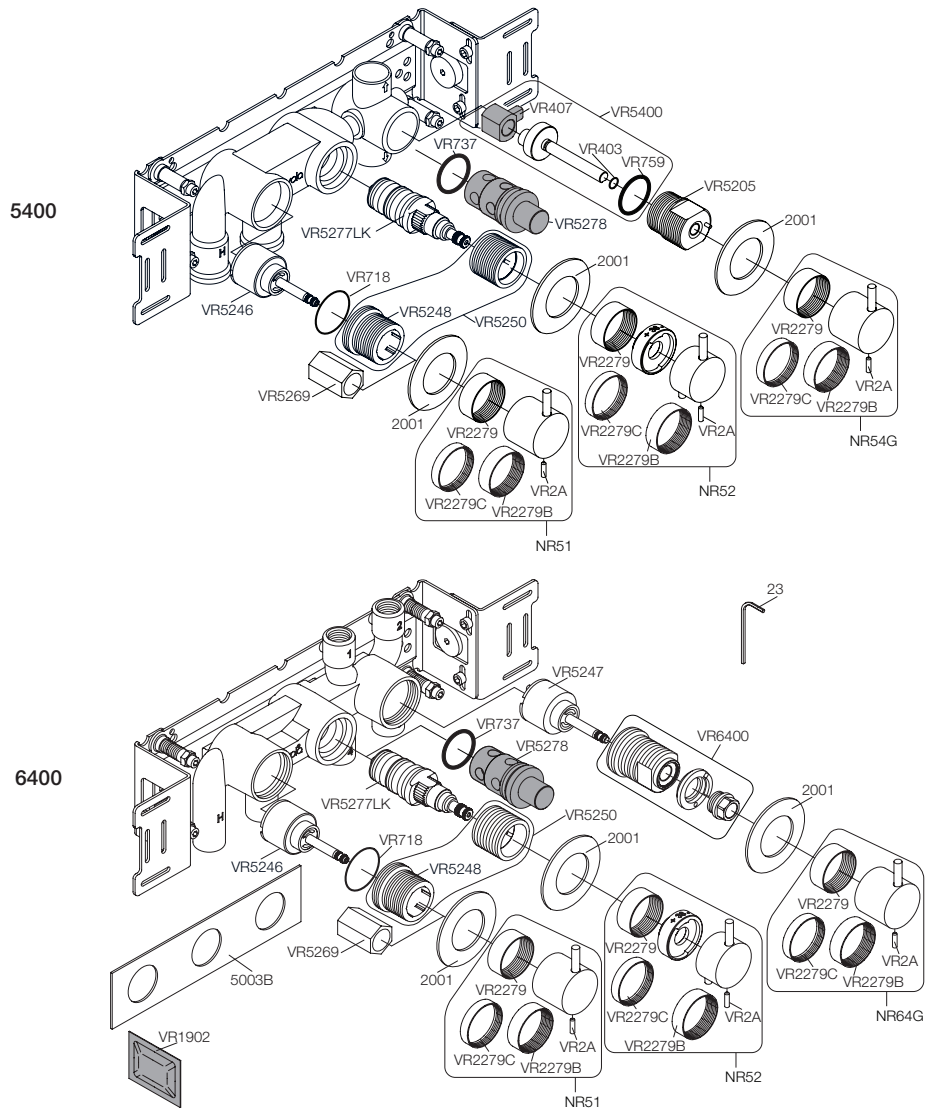

Tootekood	Kirjeldus	€ hind			Tootekood	Kirjeldus	€ hind		
		värv+16	19 + 20	40			värv+16	19 + 20	40
<b>VR5246</b>	Vooluhulga regulaator	127,00	-	-	<b>VR5277LK</b>	Temperatuuri kontroll	120,00	-	-
<b>VR5247</b>	Diverter 6400	122,00	-	-	<b>VR5278</b>	Paigaldusventiil	12,00	-	-
<b>VR5250</b>	Ventiili pesa	71,00	-	-	<b>VR407</b>	Tihend	18,00	-	-
<b>VR2279</b>	16 mm rõngas	13,00	16,00	19,00	<b>VR759</b>	O-tihend	2,00	-	-
<b>VR2279B</b>	12 mm rõngas	13,00	16,00	19,00	<b>VR5400</b>	Diverter seeria 5400	78,00	-	-
<b>VR2279C</b>	8 mm rõngas	13,00	16,00	19,00	<b>VR6400</b>	Ventiili pesa	71,00	-	-
<b>VR5205</b>	Diverteri pesa	44,00	-	-	<b>NR54G</b>	Diverteri nupp	70,00	91,00	103,00
<b>VR5269</b>	Kuuskantvöti	9,00	-	-	<b>NR64G</b>	Diverteri nupp	70,00	91,00	103,00
<b>NR51</b>	On/off nupp	70,00	91,00	103,00	<b>VR2A</b>	Polt M5	1,00	-	-
<b>NR52</b>	Termostaadi nupp	181,00	235,00	266,00	<b>VR23</b>	Kuuskantvöti	1,00	-	-
<b>VR718</b>	O-tihend	1,00	-	-	<b>VR1902</b>	Silikoon	3,00	-	-

## Varuosad termostaatsegistile

200M

5400

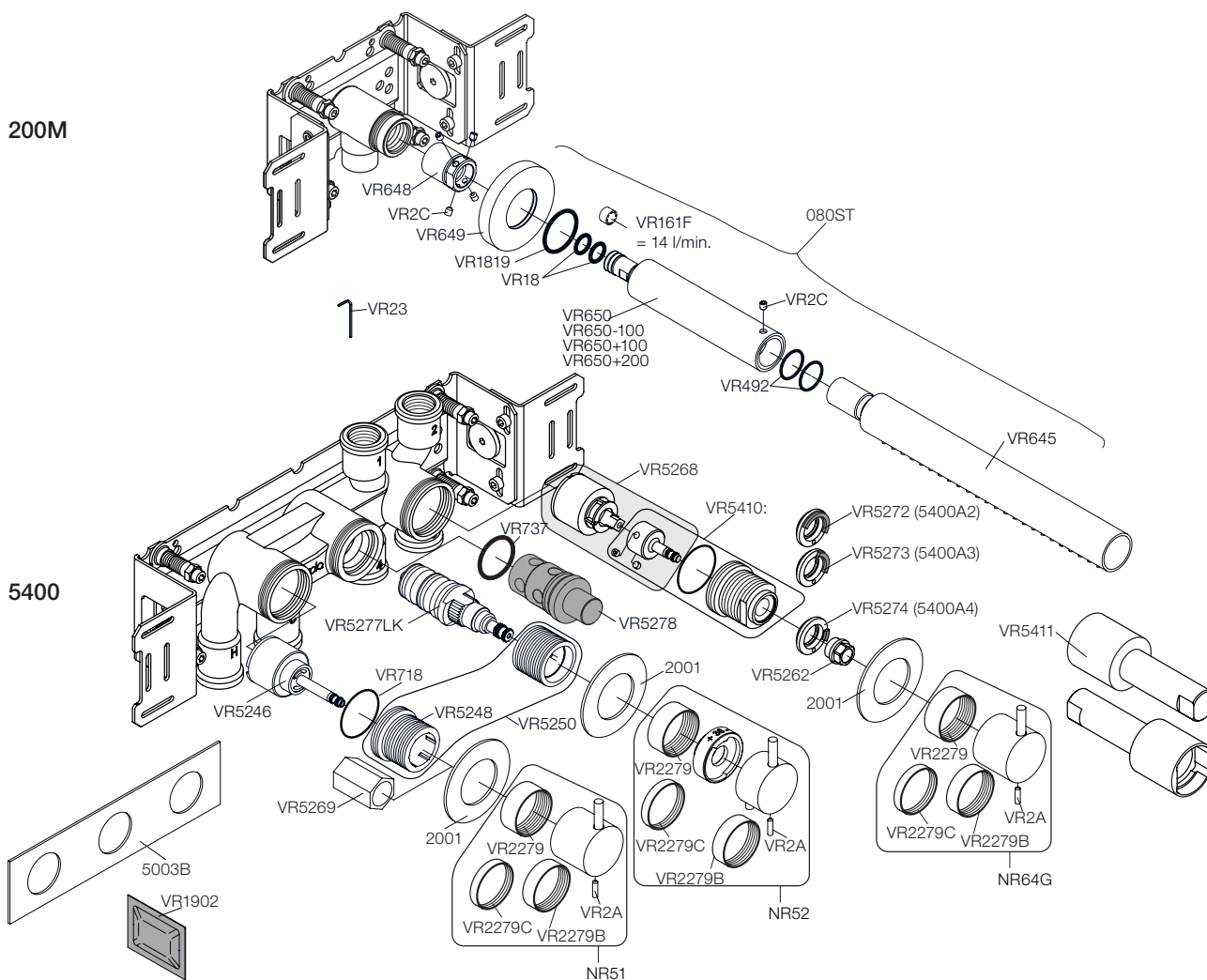

Tootekood	Kirjeldus	€ hind			Tootekood	Kirjeldus	€ hind		
		värv+16	19 + 20	40			värv+16	19 + 20	40
<b>VR5246</b>	Vooluhulga tööorgan	127,00	-	-	<b>NR64G</b>	Diverteri käepide	70,00	91,00	103,00
<b>VR5250</b>	Ventiili pesa	71,00	-	-	<b>VR5268</b>	Diverteri nupp	78,00	-	-
<b>VR2279</b>	16 mm rõngas	13,00	16,00	19,00	<b>VR5278</b>	Paigaldusventiil	12,00	-	-
<b>VR2279B</b>	12 mm rõngas	13,00	16,00	19,00	<b>VR648</b>	Kaelus	41,00	-	-
<b>VR2279C</b>	8 mm rõngas	13,00	16,00	19,00	<b>VR649</b>	Kaelus	84,00	109,00	123,00
<b>VR5269</b>	Kuuskantvõti	9,00	-	-	<b>VR161F</b>	Vooluhulga regulaator	5,00	-	-
<b>NR51</b>	Käepide	70,00	91,00	103,00	<b>VR2A</b>	Polt M5	1,00	-	-
<b>NR52</b>	Käepide	181,00	235,00	266,00	<b>VR2C</b>	Polt M5	1,00	-	-
<b>VR5277LK</b>	Temperatuuri tööorgan	120,00	-	-	<b>VR718</b>	O-tihend	1,00	-	-
<b>VR5410</b>	Ümberlülitit baasile	78,00	-	-	<b>VR23</b>	Kuuskantvõti	1,00	-	-
<b>VR5411</b>	VR5410 demonteerimise abivahend	45,00	-	-	<b>VR1902</b>	Silikon	3,00	-	-

## Varuosad nuppegistile

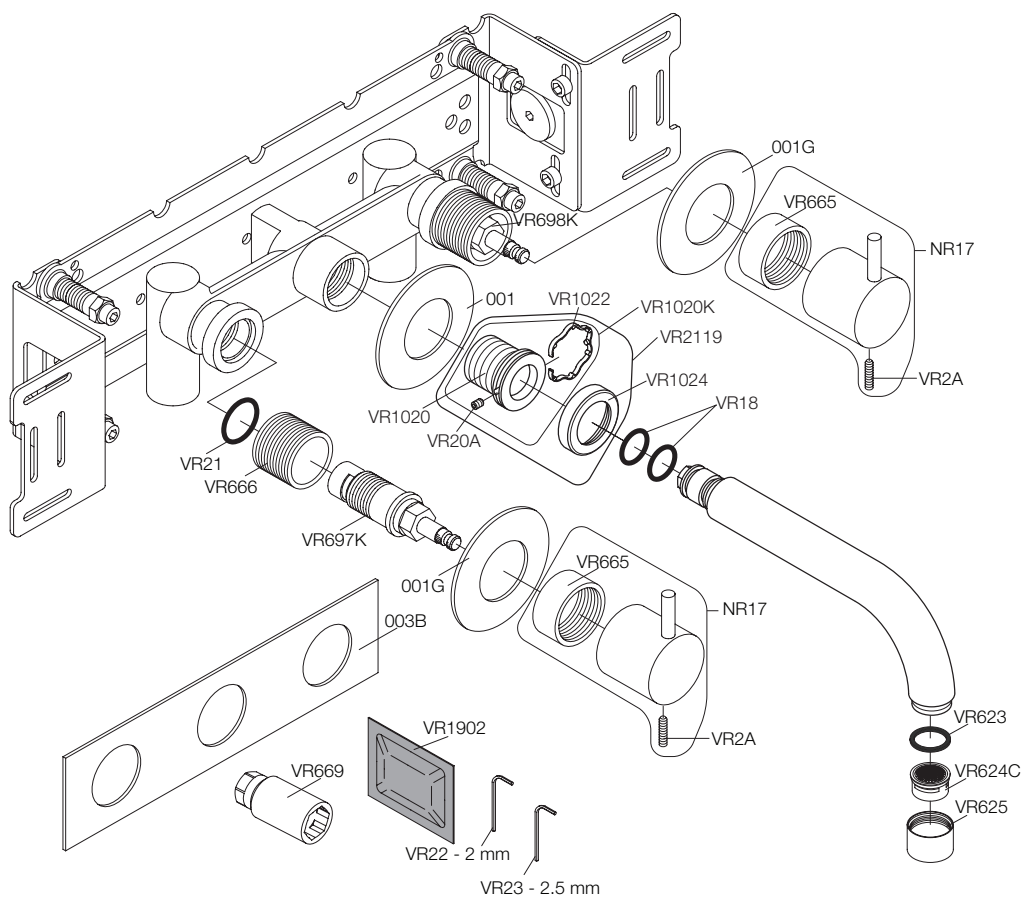

Tootekood	Kirjeldus	€ hind			Tootekood	Kirjeldus	€ hind		
		värv+16	19 + 20	40			värv+16	19 + 20	40
<b>VR18</b>	O-tihend	1,00	-	-	<b>VR669</b>	Kuuskantvõti	9,00	-	-
<b>VR2A</b>	Polt M5	1,00	-	-	<b>VR21</b>	O-tihen	1,00	-	-
<b>VR623</b>	O-tihend	1,00	-	-	<b>VR22</b>	Kuuskantvõti	1,00	-	-
<b>VR624C</b>	Aeraator	6,00	-	-	<b>VR23</b>	Kuuskantvõti M5	1,00	-	-
<b>VR625</b>	Aeraatori kate	29,00	37,00	42,00	<b>VR2119</b>	Kaelus	52,00	66,00	77,00
<b>VR665</b>	Rõngas	33,00	42,00	48,00	<b>VR1902</b>	Silikoon	3,00	-	-
<b>VR666</b>	Ventiili pesa	13,00	-	-	<b>VR20A</b>	Kandur	1,00	-	-
<b>NR17</b>	Käepide	63,00	82,00	93,00	<b>VR1020K</b>	Jooksutoru kaelus	35,00	-	-
<b>VR697K</b>	Tööorgan, kuum	52,00	-	-	<b>VR1022</b>	Kinnitusklamber	1,00	-	-
<b>VR698K</b>	Tööorgan, külm	52,00	-	-	<b>VR1024</b>	Rosett	17,00	31,00	42,00
					<b>001G</b>	Rosett	22,00	29,00	32,00

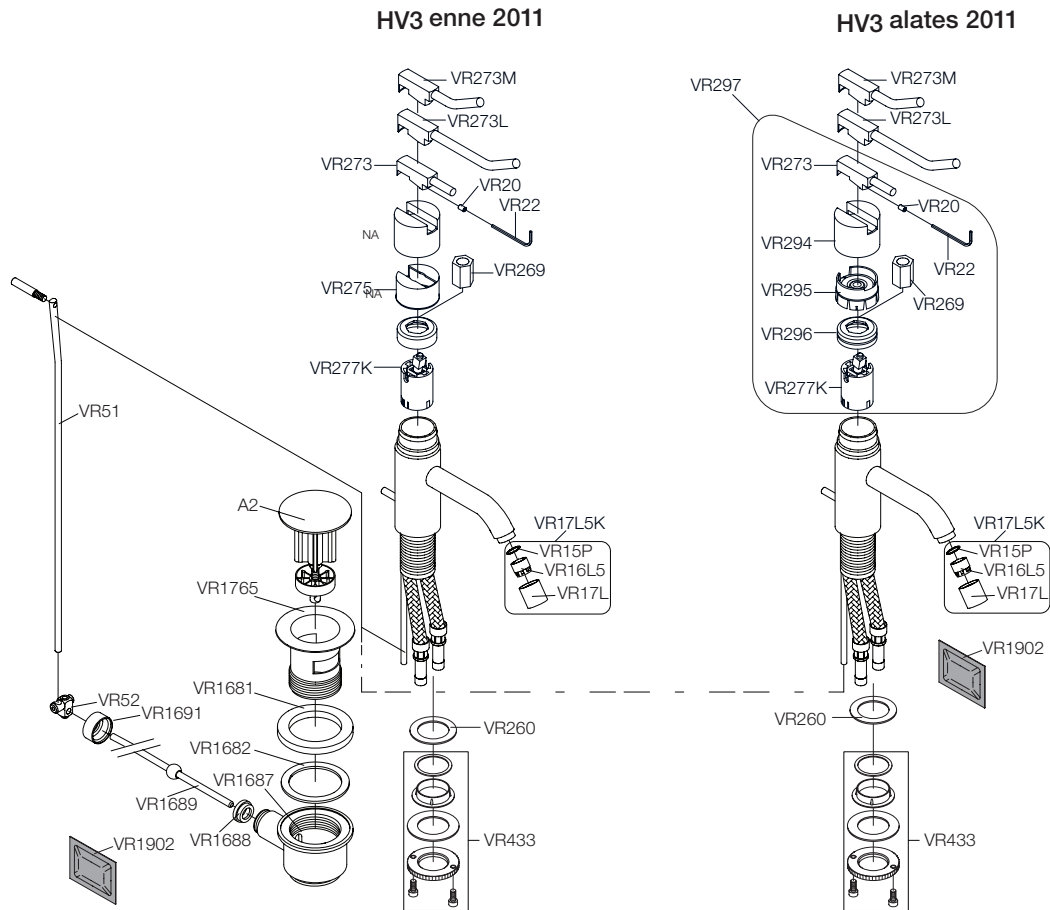

Tootekood	Kirjeldus	€ hind			Tootekood	Kirjeldus	€ hind		
		värv+16	19 + 20	40			värv+16	19 + 20	40
<b>VR260</b>	Flants	21,00	28,00	32,00	<b>VR20</b>	Reguleerkrugi M4	1,00	-	-
<b>VR269</b>	Kuuskantvõti	9,00	-	-	<b>VR22</b>	Kuuskantvõti M4	1,00	-	-
<b>VR273</b>	Kang	46,00	60,00	68,00	<b>A2</b>	Kork	83,00	108,00	122,00
<b>VR273M</b>	Kang M	81,00	106,00	120,00	<b>VR1681</b>	Tihend	3,00	-	-
<b>VR273L</b>	Kang L	81,00	106,00	120,00	<b>VR1682</b>	Tihend	3,00	-	-
<b>VR294</b>	Käepide	32,00	41,00	47,00	<b>VR1687</b>	Äravoolu osa	35,00	45,00	51,00
<b>VR295</b>	Kate	19,00	-	-	<b>VR1688</b>	Varda kinnitus	1,00	-	-
<b>VR296</b>	Kaelus	20,00	-	-	<b>VR1689</b>	Varras	10,00	13,00	15,00
<b>VR297</b>	Komplekt segistite	194,00	217,00	231,00	<b>VR1691</b>	Mütsmutter	5,00	6,00	7,00
<b>VR277K</b>	Tööorgan	76,00	-	-	<b>VR1765</b>	Äravoolu osa	79,00	103,00	116,00
<b>VR15P</b>	O-tihend	1,00	-	-	<b>VR1902</b>	Silikoon	3,00	-	-
<b>VR16L5</b>	Aeraator	8,00	-	-	<b>VR433</b>	Paigaldus set	25,00	-	-
<b>VR17L</b>	Aeraatori kate	20,00	26,00	29,00	<b>VR51</b>	Püstvarras	34,00	44,00	50,00
<b>VR17L5K</b>	Aeraatori kate	29,00	35,00	38,00	<b>VR52</b>	Hoidik	6,00	-	-



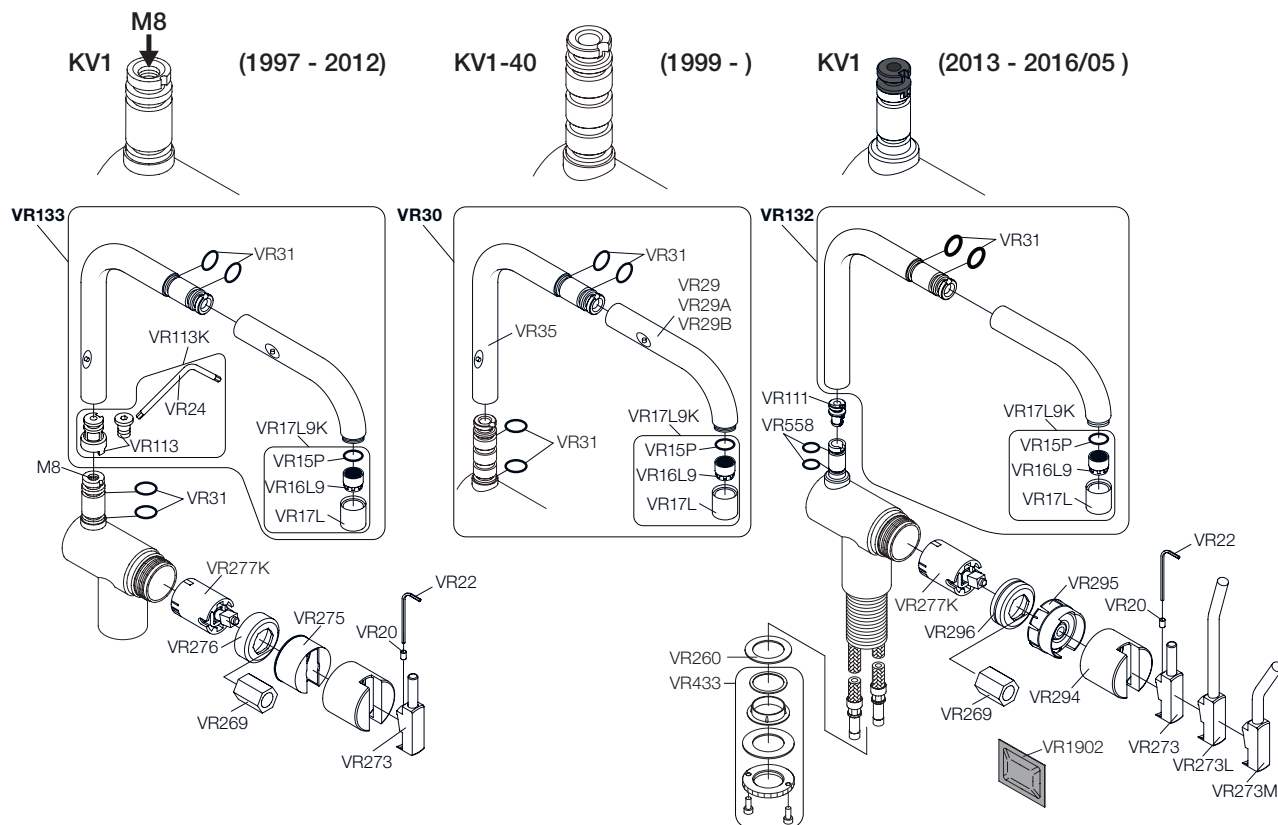

Tellides enne 2013 aastat toodetud KV1 segistile jooksutoru esi- või tagaosa, tuleb vahetada mõlemad

Tootekood	Kirjeldus	€ hind			Tootekood	Kirjeldus	€ hind		
		värv+16	19 + 20	40			värv+16	19 + 20	40
<b>VR260</b>	Flants	21,00	28,00	32,00	<b>VR20</b>	Polt M4	1,00	-	-
<b>VR269</b>	Kuuskantvõti	9,00	-	-	<b>VR22</b>	Kuuskantvõti M4	1,00	-	-
<b>VR273</b>	Kang	46,00	60,00	68,00	<b>VR29</b>	Esitoru	100,00	131,00	148,00
<b>VR273M</b>	Kang M	81,00	106,00	120,00	<b>VR29A</b>	Esitoru 170 mm	132,00	172,00	194,00
<b>VR273L</b>	Kang L	81,00	106,00	120,00	<b>VR29B</b>	Esitoru 220 mm	132,00	172,00	194,00
<b>VR275</b>	Kate	11,00	-	-	<b>VR30</b>	Jooksutoru KV1	239,00	312,00	353,00
<b>VR276</b>	Kaelus	20,00	-	-	<b>VR31</b>	O-tihend	1,00	-	-
<b>VR294</b>	Käepide	32,00	41,00	47,00	<b>VR35</b>	Tagatoru	139,00	181,00	205,00
<b>VR295</b>	Kate	19,00	-	-	<b>VR1902</b>	Silikoon	3,00	-	-
<b>VR296</b>	Kaelus	20,00	-	-	<b>VR433</b>	Paigaldusett	25,00	-	-
<b>VR277K</b>	Tööorgan	76,00	-	-	<b>VR113K</b>	Sobituskomplekt	22,00	-	-
<b>VR15P</b>	O-tihend	1,00	-	-	<b>VR132</b>	Jooksutoru KV1	239,00	312,00	-
<b>VR16L9</b>	Aeraator	8,00	-	-	<b>VR133</b>	Jooksutoru KV1	239,00	312,00	-
<b>VR17L</b>	Aeraatori kate	20,00	26,00	29,00					
<b>VR17L9K</b>	Aerator ja kate	29,00	35,00	38,00					



(2016/06 -)

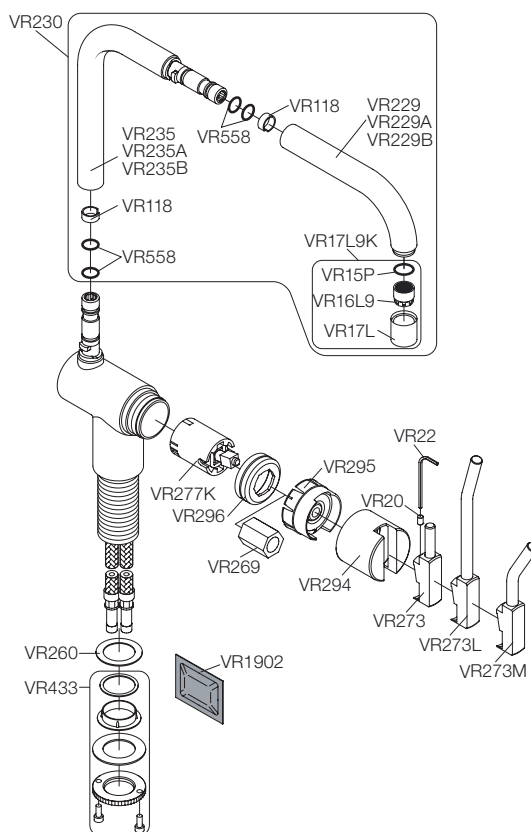

Tootekood	Kirjeldus	€ hind			Tootekood	Kirjeldus	€ hind		
		värv+16	19 + 20	40			värv+16	19 + 20	40
<b>VR260</b>	Flants	21,00	28,00	32,00	<b>VR229A</b>	Esitoru 170 mm	132,00	172,00	-
<b>VR269</b>	Kuuskantvõti	9,00	-	-	<b>VR229B</b>	Esitoru 220 mm	132,00	172,00	-
<b>VR273</b>	Kang	46,00	60,00	68,00	<b>VR230</b>	Jooksutoru KV1	239,00	312,00	-
<b>VR294</b>	Käepide	32,00	41,00	47,00	<b>VR235</b>	Tagatoru Standard 145 mm	139,00	181,00	-
<b>VR295</b>	Kate	19,00	-	-	<b>VR235A</b>	Jooksutoru KV1 195 mm	200,00	260,00	-
<b>VR296</b>	Kaelus	20,00	-	-	<b>VR235B</b>	Jooksutoru KV1 245 mm	200,00	260,00	-
<b>VR277K</b>	Tööorgan	76,00	-	-	<b>VR1902</b>	Silikoon	3,00	-	-
<b>VR15P</b>	O-tihend	1,00	-	-	<b>VR433</b>	Paigaldussett	25,00	-	-
<b>VR16L9</b>	Aeraator	8,00	-	-	<b>VR118</b>	Hõõrdelaager KV1-le, 06/2016	8,00	-	-
<b>VR17L</b>	Aeraatori kate	20,00	26,00	29,00	<b>VR558</b>	O-tihend	2,00	-	-
<b>VR17L9K</b>	Aerator ja kate	29,00	35,00	38,00					
<b>VR20</b>	Polt M4	1,00	-	-					
<b>VR22</b>	Kuuskantvõti M4	1,00	-	-					
<b>VR229</b>	Esitoru	100,00	131,00	-					

# Uuenduskomplekt. KV1, HV1, HV3, HV4, 500

vola

Tootekood.	värv +16	19 + 20	€ hind 40
<b>VR297</b> Komplekt segistite KV1, HV1, HV3, HV4 ja 500 uuendamiseks.	194,00	217,00	231,00

**Ventiil ja käepide enne 2011**

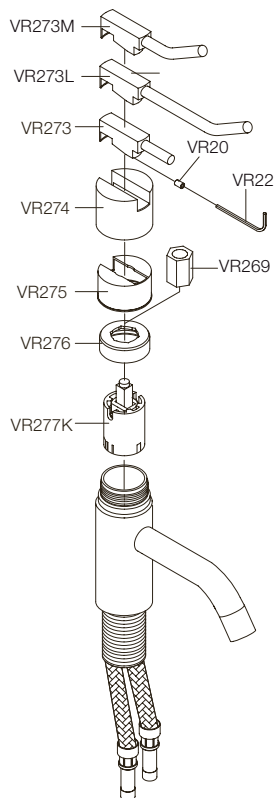

**Ventiil ja käepide alates 2011**

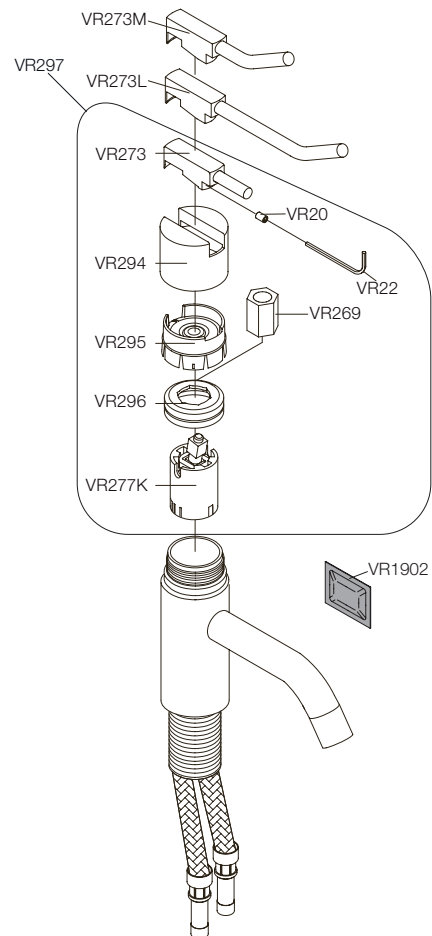

**Komplekti VR297 võib kasutada ka tööpinnale paigaldatavatele segistitele, mis on valmistatud enne 2011**

## Varuosad tööpinnale paigaldatavatele kangesigistitele

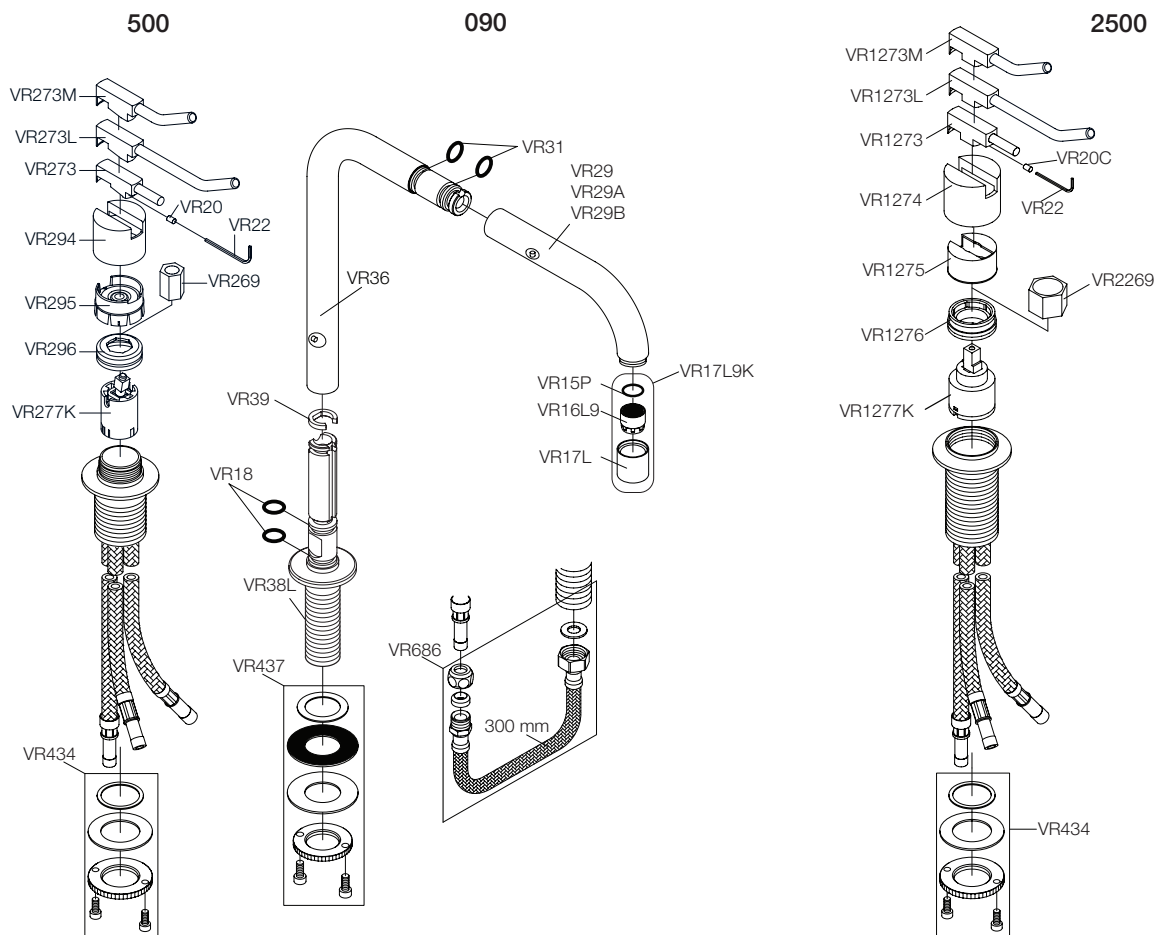

Tootekood	Kirjeldus	€ hind			Tootekood	Kirjeldus	€ hind		
		värv+16	19 + 20	40			värv+16	19 + 20	40
<b>VR15P</b>	O-tihend	1,00	-	-	<b>VR1273L</b>	Kang L	81,00	106,00	120,00
<b>VR16L9</b>	Aeraator	8,00	-	-	<b>VR1274</b>	Käepide	32,00	41,00	47,00
<b>VR17L</b>	Aeraatori hoidik	20,00	26,00	29,00	<b>VR1275</b>	Kate	11,00	-	-
<b>VR20</b>	Polt M4	1,00	-	-	<b>VR1276</b>	Kaelus	12,00	-	-
<b>VR20C</b>	Polt M4	1,00	-	-	<b>VR1277K</b>	Tööorgan	76,00	-	-
<b>VR22</b>	Kuuskantvõti	1,00	-	-	<b>VR2269</b>	Kuuskantvõti	9,00	-	-
<b>VR29</b>	Esitoru	100,00	131,00	148,00	<b>VR269</b>	Kuuskantvõti	9,00	-	-
<b>VR29A</b>	Esitoru 170 mm	132,00	172,00	194,00	<b>VR273</b>	Kang	46,00	60,00	68,00
<b>VR29B</b>	Esitoru 220 mm	132,00	172,00	194,00	<b>VR273M</b>	Kang M	81,00	106,00	120,00
<b>VR18</b>	O-tihend	1,00	-	-	<b>VR273L</b>	Kang L	81,00	106,00	120,00
<b>VR31</b>	O-tihend	1,00	-	-	<b>VR294</b>	Käepide	32,00	41,00	47,00
<b>VR36</b>	Jooksutoru	200,00	260,00	294,00	<b>VR295</b>	Kate	19,00	-	-
<b>VR38L</b>	Läbiviik	62,00	80,00	90,00	<b>VR296</b>	Kaelus	20,00	-	-
<b>VR434</b>	Paigaldussett	22,00	-	-	<b>VR277K</b>	Tööorgan	76,00	-	-
<b>VR437</b>	Paigaldussett	22,00	-	-	<b>VR686</b>	Paindvoolikud	23,00	-	-
<b>VR1273</b>	Kang	46,00	60,00	68,00	<b>VR17L9K</b>	Aeraator ja kate	29,00	35,00	38,00
<b>VR1273M</b>	Kang M	81,00	106,00	120,00					

## Varuosad tööpinna paigaldatavale nuppegistile

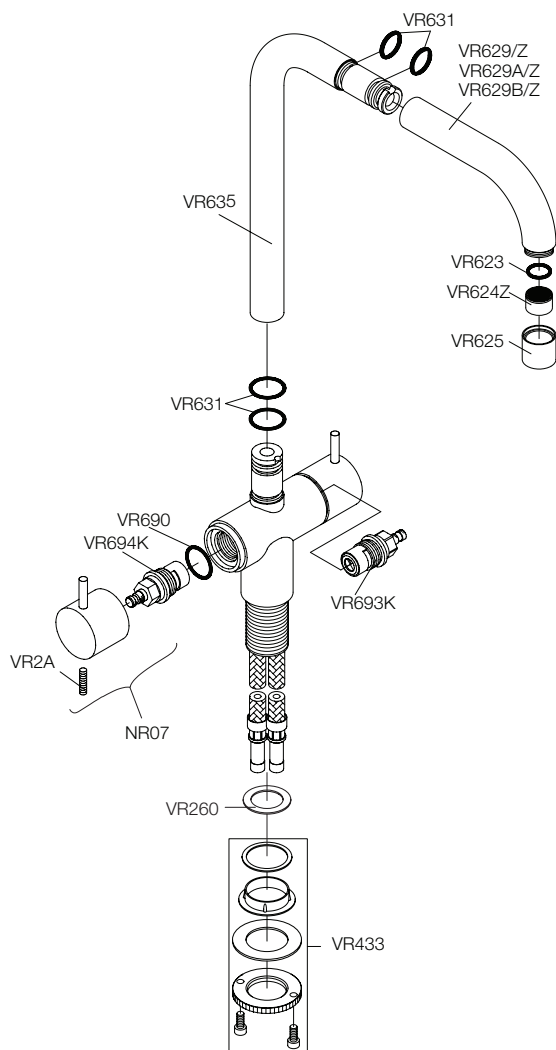

Tootekood	Kirjeldus	€ hind		Tootekood	Kirjeldus	€ hind	
		värv+16	19 + 20			värv+16	19 + 20
<b>NR07</b>	Nupp	63,00	82,00	<b>VR629A/Z</b>	Esitoru 170 mm	158,00	206,00
<b>VR2A</b>	Polt M5	1,00	-	<b>VR629B/Z</b>	Esitoru 220 mm	158,00	206,00
<b>VR260</b>	Flants	21,00	28,00	<b>VR631</b>	O-tihend 17.13 x 2.62	1,00	-
<b>VR433</b>	Paigaldussett	25,00	-	<b>VR635</b>	Tagatoru	165,00	214,00
<b>VR623</b>	O-tihend	1,00	-	<b>VR690</b>	O-tihend	1,00	-
<b>VR624Z</b>	Aeraator M22	6,00	-	<b>VR693K</b>	Tööorgan, külm	52,00	-
<b>VR625</b>	Aeraatori kate	29,00	37,00	<b>VR694K</b>	Tööorgan, kuum	52,00	-
<b>VR629/Z</b>	Esitoru	126,00	164,00				

# Uuenduskomplekt

Muutmaks VOLA V100 seeria keraamilise tööorganiga segistiks

vola

Tootekood.

värv +16

19 + 20

€ hind

40

**CD-Set** Muutmaks V100 seeria 100 tooteks (keraamiline sisu). 336,00 365,00 382,00

**CD-Div** Muutmiskomplekt. Ümberlülitit mudel 400. 191,00 212,00 224,00

**VR1410** Vahend tihvti paigaldamiseks ümberlülitile. 65,00 - -

**VR19** Cuello para caños de Ø19 mm 52,00 66,00 77,00

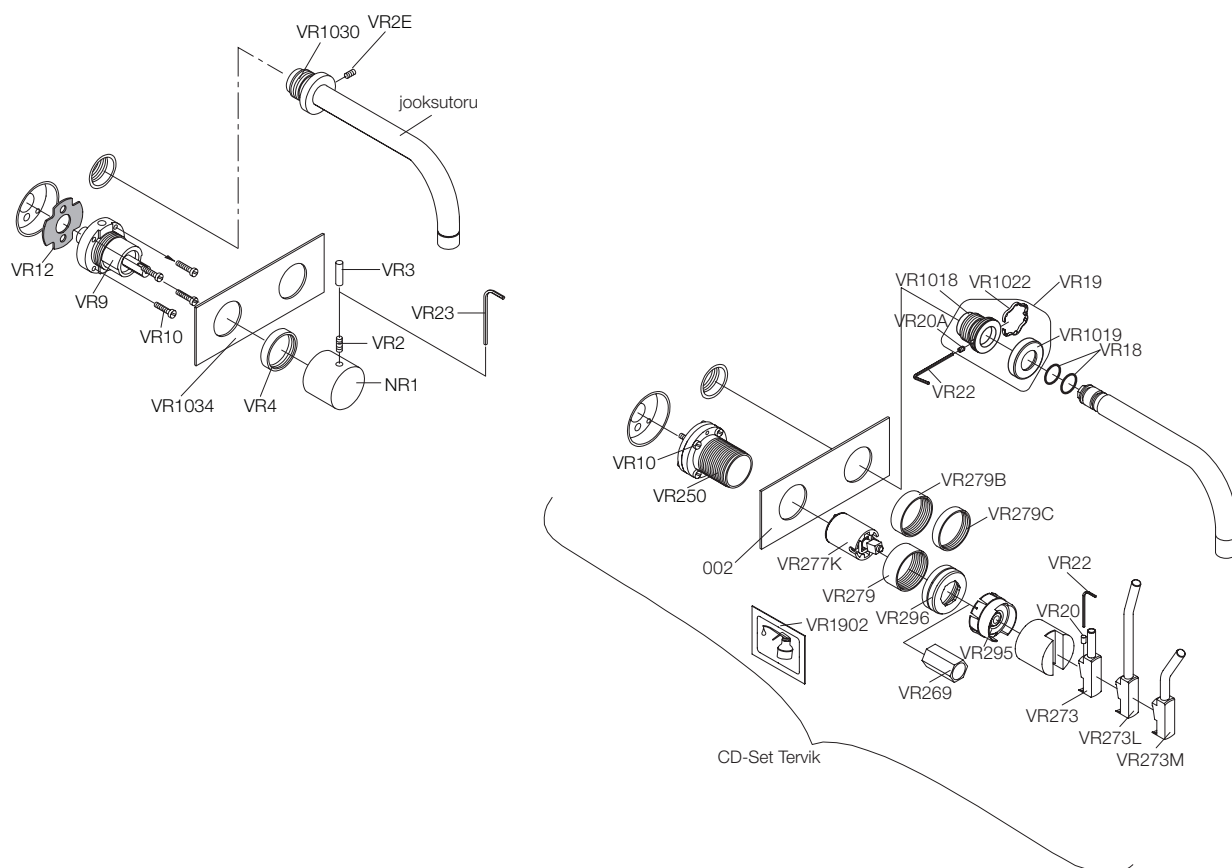

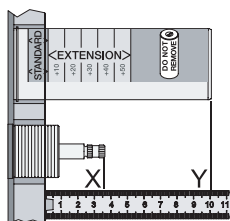

## Pikendused

Mõõtke vahemaa X spindli otsast viimistletud seina pinnani. Selle mõõdu alusel leiab vajaliku pikenduse.

Mõõtke vahemaa Y kattekübara otsast viimistletud seina pinnani. Selle mõõdu alusel leiab vajaliku pikenduse.

Tootekood.		€ hind				
	<b>VR1260</b>	Nuppsegistid alates 06/2020. 100, 100X, 200, 300, 400, 4900	Mõõt viimistletud seina pinnani spindli otsani	Mõõt viimistletud seina pinnani kattekübara otsast		
	<b>Seina kate</b>	<b>Ventiili pesa</b>	X	Y		
	3-15 mm	VR1260 (Standard)	40 - 52 mm	110 - 98 mm	Standard	71,00
	15-25 mm	VR1260 + 10	30 - 40 mm	98 - 88 mm	+ 10 mm	116,00
	25-35 mm	VR1260 + 20	20 - 30 mm	88 - 78 mm	+ 20 mm	116,00
	35-45 mm	VR1260 + 30	10 - 20 mm	78 - 68 mm	+ 30 mm	116,00
	45-55 mm	VR1260 + 40	0 - 10 mm	68 - 58 mm	+ 40 mm	116,00
55-65 mm	VR1260 + 50	0 - (-10)mm	58 - 48 mm	+ 50 mm	116,00	
	<b>VR1264</b>	Nuppsegistid enne 06/2020. 100, 100X, 200, 300, 400, 4100, 4900	Mõõt viimistletud seina pinnani spindli otsani	Mõõt viimistletud seina pinnani kattekübara otsast		
	<b>Seina kate</b>	<b>Ventiili pesa</b>	X	Y		
	3-15 mm	VR1264 (Standard)	40 - 52 mm	110 - 98 mm	Standard	71,00
	15-25 mm	VR1264 + 10	30 - 40 mm	98 - 88 mm	+ 10 mm	116,00
	25-35 mm	VR1264 + 20	20 - 30 mm	88 - 78 mm	+ 20 mm	116,00
	35-45 mm	VR1264 + 30	10 - 20 mm	78 - 68 mm	+ 30 mm	116,00
	45-55 mm	VR1264 + 40	0 - 10 mm	68 - 58 mm	+ 40 mm	116,00
55-65 mm	VR1264 + 50	0 - (-10)mm	58 - 48 mm	+ 50 mm	116,00	
	<b>VR513A</b>	Sensori pesa 4300, 4800, 4900, RS82E, RS83E		Mõõt viimistletud seina pinnani kattekübara otsast		
	<b>Seina kate</b>	<b>Ventiili pesa</b>		Y		
	3-15 mm	Standard		110 - 98 mm		
	15-35 mm	VR513A x 1		98 - 78 mm		17,00
	35-55 mm	VR513A x 2		78 - 68 mm		34,00
55-75 mm	VR513A x 3		58 - 48 mm		51,00	
	<b>VR2260</b>	Kangsegistid alates 06/2020. 2100, 2100X, 2200, 2300, 2400	Mõõt viimistletud seina pinnani spindli otsani	Mõõt viimistletud seina pinnani kattekübara otsast		
	<b>Seina kate</b>	<b>Ventiili pesa</b>	X	Y		
	3-15 mm	VR2260 (Standard)	35 - 47 mm	110 - 98 mm	Standard	71,00
	15-25 mm	VR2260 + 10	25 - 35 mm	98 - 88 mm	+ 10 mm	116,00
	5-35 mm	VR2260 + 20	15 - 25 mm	88 - 78 mm	+ 20 mm	116,00
	35-45 mm	VR2260 + 30	5 - 15 mm	78 - 68 mm	+ 30 mm	116,00
	45-55 mm	VR2260 + 40	5 - (-5) mm	68 - 58 mm	+ 40 mm	116,00
55-65 mm	VR2260 + 50	(-5) - (-15) mm	58 - 48 mm	+ 50 mm	116,00	
	<b>VR2250</b>	Kangsegistid enne 06/2020. 2100, 2100X, 2200, 2300, 2400	Mõõt viimistletud seina pinnani spindli otsani	Mõõt viimistletud seina pinnani kattekübara otsast		
	<b>Seina kate</b>	<b>Ventiili pesa</b>	X	Y		
	3-15 mm	VR2250 (Standard)	35 - 47 mm	110 - 98 mm	Standard	71,00
	15-25 mm	VR2250 + 10	25 - 35 mm	98 - 88 mm	+ 10 mm	116,00
	5-35 mm	VR2250 + 20	15 - 25 mm	88 - 78 mm	+ 20 mm	116,00
	35-45 mm	VR2250 + 30	5 - 15 mm	78 - 68 mm	+ 30 mm	116,00
	45-55 mm	VR2250 + 40	5 - (-5) mm	68 - 58 mm	+ 40 mm	116,00
55-65 mm	VR2250 + 50	(-5) - (-15) mm	58 - 48 mm	+ 50 mm	116,00	

Tootekood.

€ hind



## VR5250

Termostaatsegistid 5100, 5200, 5300, 5400, 5600, 6400, 6600

Mõõt viimistletud seina pinnani spindli otsani

Mõõt viimistletud seina pinnani kattekübara otsast

Seina kate	Ventiili pesa	X	Y		
3-15 mm	VR5250 (Standard)	37 - 49 mm	110 - 98 mm	Standard	71,00
15-25 mm	VR5250 + 10	27 - 37 mm	98 - 88 mm	+ 10 mm	116,00
25-35 mm	VR5250 + 20	17 - 27 mm	88 - 78 mm	+ 20 mm	116,00
35-45 mm	VR5250 + 30	7 - 17 mm	78 - 68 mm	+ 30 mm	116,00
45-55 mm	VR5250 + 40	-3 - 7 mm	68 - 58 mm	+ 40 mm	116,00
55-65 mm	VR5250 + 50	-13 - (-3) mm	58 - 48 mm	+ 50 mm	116,00

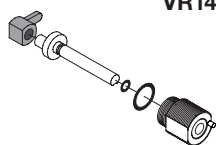

## VR1400

Ümberlüli segistitele 400, 800, 2400, 3400

Mõõt viimistletud seina pinnani spindli otsani

Mõõt viimistletud seina pinnani kattekübara otsast

Seina kate	Ventiili pesa	X	Y		
3-15 mm	VR1400 (Standard)	36 - 48 mm	110 - 98 mm	Standard	65,00
15-25 mm	VR1400 + 10	26 - 40 mm	98 - 88 mm	+ 10 mm	117,00
25-35 mm	VR1400 + 20	16 - 30 mm	88 - 78 mm	+ 20 mm	117,00
35-45 mm	VR1400 + 30	6 - 20 mm	78 - 68 mm	+ 30 mm	117,00
45-55 mm	VR1400 + 40	-4 - 10 mm	68 - 58 mm	+ 40 mm	117,00
55-65 mm	VR1400 + 50	-14 - (-10) mm	58 - 48 mm	+ 50 mm	117,00

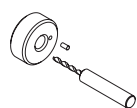

## VR1410

Vahend tihvti paigaldamiseks ümberlülitile.

65,00

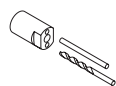

## VR1484

Vahend ümberlüli demonteerimiseks.

85,00

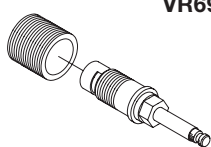

## VR697K

Süvistatavad kraanid, 1/2" 600, 700, 800, 900, S20, S40 ja 1500 kuum

Mõõt viimistletud seina pinnani spindli otsani

Mõõt viimistletud seina pinnani kattekübara otsast

Seina kate	Ventiili pesa	X	Y		
3-15 mm	VR697K (Standard)	36 - 50 mm	110 - 98 mm	Standard	52,00
15-25 mm	VR697K + 10	26 - 36 mm	98 - 88 mm	+ 10 mm	110,00
25-35 mm	VR697K + 20	16 - 26 mm	88 - 78 mm	+ 20 mm	110,00
35-45 mm	VR697K + 30	6 - 16 mm	78 - 68 mm	+ 30 mm	110,00
45-55 mm	VR697K + 40	-4 - 6 mm	68 - 58 mm	+ 40 mm	110,00
55-65 mm	VR697K + 50	-14 - (-4) mm	58 - 48 mm	+ 50 mm	110,00

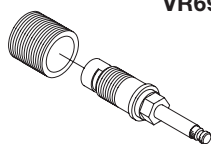

## VR698K

Süvistatavad ventiilid 1/2" 1500 külm

Mõõt viimistletud seina pinnani spindli otsani

Mõõt viimistletud seina pinnani kattekübara otsast

Seina kate	Ventiili pesa	X	Y		
3-15 mm	VR698K (Standard)	36 - 50 mm	110 - 98 mm	Standard	52,00
15-25 mm	VR698K + 10	26 - 36 mm	98 - 88 mm	+ 10 mm	110,00
25-35 mm	VR698K + 20	16 - 26 mm	88 - 78 mm	+ 20 mm	110,00
35-45 mm	VR698K + 30	6 - 16 mm	78 - 68 mm	+ 30 mm	110,00
45-55 mm	VR698K + 40	-4 - 6 mm	68 - 58 mm	+ 40 mm	110,00
55-65 mm	VR698K + 50	-14 - (-4) mm	58 - 48 mm	+ 50 mm	110,00

Tootekood.

€ hind

	VR699K		Süvistatavad ventiidid, ¼":		Mõõt viimistletud seinapinnani spindli otsani		Mõõt viimistletud seinapinnani kattekübara otsast		€ hind
	Seina kate	Ventiili pesa	X	Y					
	3-15 mm	VR699K (Standard)	39 - 54 mm	110 - 98 mm	Standard	52,00			
	15-25 mm	VR699K + 10	29 - 39 mm	98 - 88 mm	+ 10 mm	110,00			
	25-35 mm	VR699K + 20	19 - 29 mm	88 - 78 mm	+ 20 mm	110,00			
	35-45 mm	VR699K + 30	9 - 19 mm	78 - 68 mm	+ 30 mm	110,00			
	45-55 mm	VR699K + 40	9 - (-1) mm	68 - 58 mm	+ 40 mm	110,00			
	55-65 mm	VR699K + 50	(-1)-(-11) mm	58 - 48 mm	+ 50 mm	110,00			

	VR5400		Ümberlüüti baasile 5400 enne 01/01/2018		Mõõt viimistletud seinapinnani spindli otsani		Mõõt viimistletud seinapinnani kattekübara otsast		€ hind
	Seina kate	Ventiili pesa	X	Y					
	3-15 mm	VR5400 (Standard)	37 - 49 mm	110 - 98 mm	Standard	78,00			
	15-25 mm	VR5400 + 10	27 - 37 mm	98 - 88 mm	+ 10 mm	117,00			
	25-35 mm	VR5400 + 20	17 - 27 mm	88 - 78 mm	+ 20 mm	117,00			
	35-45 mm	VR5400 + 30	7 - 17 mm	78 - 68 mm	+ 30 mm	117,00			
	45-55 mm	VR5400 + 40	-3 - 7 mm	68 - 58 mm	+ 40 mm	117,00			
	55-65 mm	VR5400 + 50	-13 - (-3) mm	58 - 48 mm	+ 50 mm	117,00			

	VR5410		Ümberlüüti baasile 5400, 5600 alates 01/01/2018		Mõõt viimistletud seinapinnani spindli otsani		Mõõt viimistletud seinapinnani kattekübara otsast		€ hind
	Seina kate	Ventiili pesa	X	Y					
	3-15 mm	VR5410 (Standard)	37 - 49 mm	110 - 98 mm	Standard	78,00			
	15-25 mm	VR5410 + 10	27 - 37 mm	98 - 88 mm	+ 10 mm	117,00			
	25-35 mm	VR5410 + 20	17 - 27 mm	88 - 78 mm	+ 20 mm	117,00			
	35-45 mm	VR5410 + 30	7 - 17 mm	78 - 68 mm	+ 30 mm	117,00			
	45-55 mm	VR5410 + 40	-3 - 7 mm	68 - 58 mm	+ 40 mm	117,00			
	55-65 mm	VR5410 + 50	-13 - (-3) mm	58 - 48 mm	+ 50 mm	117,00			

	VR5411	Tööriist VR5410 demontaažiks.	€ hind
			45,00

	VR5600		Ümberlüüti baasile 5600 enne 01/01/2018		Mõõt viimistletud seinapinnani spindli otsani		Mõõt viimistletud seinapinnani kattekübara otsast		€ hind
	Seina kate	Ventiili pesa	X	Y					
	3-15 mm	VR5600 (Standard)	37 - 49 mm	110 - 98 mm	Standard	78,00			
	15-25 mm	VR5600 + 10	27 - 37 mm	98 - 88 mm	+ 10 mm	117,00			
	25-35 mm	VR5600 + 20	17 - 27 mm	88 - 78 mm	+ 20 mm	117,00			
	35-45 mm	VR5600 + 30	7 - 17 mm	78 - 68 mm	+ 30 mm	117,00			
	45-55 mm	VR5600 + 40	-3 - 7 mm	68 - 58 mm	+ 40 mm	117,00			
	55-65 mm	VR5600 + 50	-13 - (-3) mm	58 - 48 mm	+ 50 mm	117,00			

	VR6400		Ümberlüüti baasile 6400, 6600 enne 01/01/2018		Mõõt viimistletud seinapinnani spindli otsani		Mõõt viimistletud seinapinnani kattekübara otsast		€ hind
	Seina kate	Ventiili pesa	X	Y					
	3-15 mm	VR6400 (Standard)	37 - 49 mm	110 - 98 mm	Standard	71,00			
	15-25 mm	VR6400 + 10	27 - 37 mm	98 - 88 mm	+ 10 mm	142,00			
	25-35 mm	VR6400 + 20	17 - 27 mm	88 - 78 mm	+ 20 mm	142,00			
	35-45 mm	VR6400 + 30	7 - 17 mm	78 - 68 mm	+ 30 mm	142,00			
	45-55 mm	VR6400 + 40	-3 - 7 mm	68 - 58 mm	+ 40 mm	142,00			
	55-65 mm	VR6400 + 50	-13 - (-3) mm	58 - 48 mm	+ 50 mm	142,00			



Tootekood.

€ hind  
värv +16 19 + 20 40

## VR2019

Jooksutoru kaelus 010, 020, 030, 070, 070S, 070W, 080, 080D

Mõõt viimistletud seina pinnani kattekübara otsast

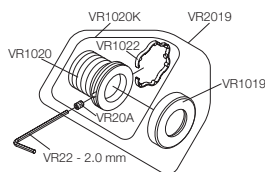

Seina kate	Ventiili pesa	Y			
3-15 mm	VR2019 (Standard)	110 - 98 mm	52,00	66,00	77,00
15-25 mm	VR2019 + 10	98 - 88 mm	72,00	86,00	97,00
25-35 mm	VR2019 + 20	88 - 78 mm	72,00	86,00	97,00
35-45 mm	VR2019 + 30	78 - 68 mm	72,00	86,00	97,00
45-55 mm	VR2019 + 40	68 - 58 mm	72,00	86,00	97,00
55-65 mm	VR2019 + 50	58 - 48 mm	72,00	86,00	97,00

## VR1020K

VR2019 ilma ilukatteta VR1019

Mõõt viimistletud seina pinnani kattekübara otsast

Seina kate	Ventiili pesa	Y			
3-15 mm	VR1020K (Standard)	110 - 98 mm	35,00	-	-
15-25 mm	VR1020K + 10	98 - 88 mm	55,00	-	-
25-35 mm	VR1020K + 20	88 - 78 mm	55,00	-	-
35-45 mm	VR1020K + 30	78 - 68 mm	55,00	-	-
45-55 mm	VR1020K + 40	68 - 58 mm	55,00	-	-
55-65 mm	VR1020K + 50	58 - 48 mm	55,00	-	-

## VR1019

Ilukatteta.

17,00 31,00 42,00

## VR2119

Jooksutoru kaelus 010C, 020C, 040D, 050K

Mõõt viimistletud seina pinnani kattekübara otsast

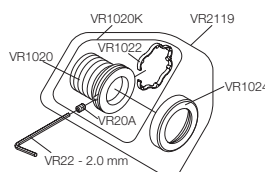

Seina kate	Ventiili pesa	Y			
3-15 mm	VR2119 (Standard)	110 - 98 mm	52,00	66,00	77,00
15-25 mm	VR2119 + 10	98 - 88 mm	72,00	86,00	97,00
25-35 mm	VR2119 + 20	88 - 78 mm	72,00	86,00	97,00
35-45 mm	VR2119 + 30	78 - 68 mm	72,00	86,00	97,00
45-55 mm	VR2119 + 40	68 - 58 mm	72,00	86,00	97,00
55-65 mm	VR2119 + 50	58 - 48 mm	72,00	86,00	97,00

## VR1020K

VR2119 ilma ilukatteta VR1024

Mõõt viimistletud seina pinnani kattekübara otsast

Seina kate	Ventiili pesa	Y			
3-15 mm	VR1020K (Standard)	110 - 98 mm	35,00	-	-
15-25 mm	VR1020K + 10	98 - 88 mm	55,00	-	-
25-35 mm	VR1020K + 20	88 - 78 mm	55,00	-	-
35-45 mm	VR1020K + 30	78 - 68 mm	55,00	-	-
45-55 mm	VR1020K + 40	68 - 58 mm	55,00	-	-
55-65 mm	VR1020K + 50	68 - 58 mm	55,00	-	-

## VR1024

Ilukatteta.

17,00 31,00 42,00

## VR648

Jooksutoru kaelus 060, 080ST

Mõõt viimistletud seina pinnani kattekübara otsast



Seina kate	Ventiili pesa	Y			
3-19 mm	VR648 (Standard)	110 - 98 mm	41,00	-	-
17-28 mm	VR648 + 10	98 - 88 mm	61,00	-	-
27-38 mm	VR648 + 20	88 - 78 mm	61,00	-	-
37-48 mm	VR648 + 30	78 - 68 mm	61,00	-	-
47-58 mm	VR648 + 40	68 - 58 mm	61,00	-	-
57-68 mm	VR648 + 50	68 - 58 mm	61,00	-	-

Tootekood.

€ hind  
värv +16 19 + 20 40

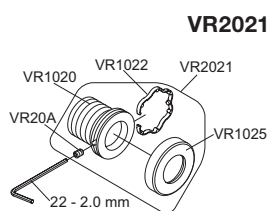

## VR2021

Jooksutoru kaelus 050

Mõõt viimistletud seina  
pinnani kattekübara otsast

Seina kate	Ventiili pesa	Y			
3-15 mm	VR2021 (Standard)	110 - 98 mm	52,00	66,00	77,00
15-25 mm	VR2021 + 10	98 - 88 mm	72,00	86,00	97,00
25-35 mm	VR2021 + 20	88 - 78 mm	72,00	86,00	97,00
35-45 mm	VR2021 + 30	78 - 68 mm	72,00	86,00	97,00
45-55 mm	VR2021 + 40	68 - 58 mm	72,00	86,00	97,00
55-65 mm	VR2021 + 50	58 - 48 mm	72,00	86,00	97,00

## VR1020K

VR2021 ilma ilukatteta VR1025

Mõõt viimistletud seina  
pinnani kattekübara otsast

Seina kate	Ventiili pesa	Y			
3-15 mm	VR1020K (Standard)	110 - 98 mm	35,00	-	-
15-25 mm	VR1020K + 10	98 - 88 mm	55,00	-	-
25-35 mm	VR1020K + 20	88 - 78 mm	55,00	-	-
35-45 mm	VR1020K + 30	78 - 68 mm	55,00	-	-
45-55 mm	VR1020K + 40	68 - 58 mm	55,00	-	-
55-65 mm	VR1020K + 50	58 - 48 mm	55,00	-	-

## VR1025

Ilukatteta.

17,00 31,00 42,00

## VR2219

Jooksutoru kaelus 050A, 060A

Mõõt viimistletud seina  
pinnani kattekübara otsast

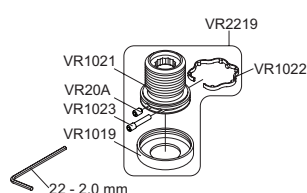

Seina kate	Ventiili pesa	Y			
3-15 mm	VR2219 (Standard)	110 - 98 mm	52,00	66,00	77,00
15-25 mm	VR2219 + 10	98 - 88 mm	72,00	86,00	97,00
25-35 mm	VR2219 + 20	88 - 78 mm	72,00	86,00	97,00
35-45 mm	VR2219 + 30	78 - 68 mm	72,00	86,00	97,00
45-55 mm	VR2219 + 40	68 - 58 mm	72,00	86,00	97,00
55-65 mm	VR2219 + 50	58 - 48 mm	72,00	86,00	97,00

## VR1021K

VR2219 ilma ilukatteta VR1019

Mõõt viimistletud seina  
pinnani kattekübara otsast

Seina kate	Ventiili pesa	Y			
3-15 mm	VR1021K (Standard)	110 - 98 mm	35,00	-	-
15-25 mm	VR1021K + 10	98 - 88 mm	55,00	-	-
25-35 mm	VR1021K + 20	88 - 78 mm	55,00	-	-
35-45 mm	VR1021K + 30	78 - 68 mm	55,00	-	-
45-55 mm	VR1021K + 40	68 - 58 mm	55,00	-	-
55-65 mm	VR1021K + 50	68 - 58 mm	55,00	-	-

## VR1019

Ilukatteta.

17,00 31,00 42,00

## VR2020

Jooksutoru kaelus 080W

Mõõt viimistletud seina  
pinnani kattekübara otsast

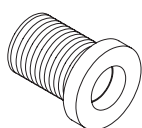

Seina kate	Ventiili pesa	Y			
3-15 mm	VR2020 (Standard)	110 - 98 mm	34,00	-	-
15-25 mm	VR2020 + 10	98 - 88 mm	56,00	-	-
25-35 mm	VR2020 + 20	88 - 78 mm	56,00	-	-
35-45 mm	VR2020 + 30	78 - 68 mm	56,00	-	-
45-55 mm	VR2020 + 40	68 - 58 mm	56,00	-	-
55-65 mm	VR2020 + 50	68 - 58 mm	56,00	-	-

Tootekood	Lk.	Tootekood	Lk.	Tootekood	Lk.	Tootekood	Lk.
001	9, 20, 56, 71, 73, 75, 77, 79, 83	090D	56, 90	611	15	2143DT8	43
001/70	71, 73, 75, 77, 79, 83	090E	56, 90	611C	41	2143T8	43
001G	71, 73, 75, 77, 83, 98	090FM	91	613K	15	2171	23
001G/70	71, 73, 75, 77, 83	090G	91	621	15	2171S	23
002	75, 77, 75	090H	91	621C	41	2171ST65	23
003	77	090V	91	631	22	2171T9	23
003B	75, 77	100	70	633K	15, 22	2171T34	23
003K	75, 77	100X	70	641DT8	41	2172	23
004	75, 77	111	13	644DT8	41	2172T9	23
005	75, 77	111L	13	671S	27	2200	72
010	85	111M	13	673RK	27	2200V	72
010/100	85	111X	13	700	74	2201	24, 43
010/130	85	111XL	13	700V	74	2251	24
010C	85	111XM	13	701	42	2261	24
020	85	112	13	800	74	2281	24
020/200	85	112L	13	800N	74	2281D	24
020/260	85	112M	13	800NV	74	2281L	24
020/300	85	112X	13	800T	74	2281M	24
020C	85	121	13, 22	800TV	74	2281ST	24
020C/200	85	121/300	13, 22	800V	74	2300	72
020C/300	85	121L	13, 22	811C-071	41	2400	72
030	85	121M	13, 22	814C-071	41	2400F	72
030/200	85	121X	13	871R	42	2400FV	72
030/300	85	122	14, 22	871R-081	27	2400N	72
030/350	85	122L	14, 22	871R-081D	27	2400NV	72
040	85	122M	14, 22	874R	42	2400R	72
040D	85	122X	14	875S-081	27	2400RV	72
050	86	131	14, 22	875S-081D	27	2400T	72
050+100	86	131L	14, 22	900	74	2400TV	72
050+200	86	131M	14, 22	911	16	2400V	72
050-100	86	132	14, 22	912	16	2401	44
050A	86	132L	14, 22	921	16	2411C-071	44
050A+100	86	132M	14, 22	922	16	2441DMT8-081	45
050K	86	200	70	1500	74	2441DT8-051	44
060	87	200M	70, 76	1511	15	2441DT8-051A	44
060-100	87	200V	70	1513K	15	2441DT8-061	45
060A	87	300	70	1521	15	2441DT8-061A	45
060A+100	87	311	14	1611	15	2441DT8-081	45
060A+200	87	321	14	1621	15	2441DT8-081D	45
070	88	321/200	14	1641-T2	42	2441DT8-081ST	45
070-HT2	88	400DV	70	1641T8	42	2441T8-051	44
070R	88	500	9, 56	1671	27	2441T8-051A	44
070S	88	500L	9	1671-HT2	27	2441T8-061	45
070W	88	500M	9	2001	73, 83	2441T8-061A	45
080	89	500MT1-590M	21	2001/70	73, 83	2444DMT8-081	46
080D	89	500T1	21	2002	73	2444DT8-081	46
080DK	89	520	10	2003	73	2471	25, 46
080K	89	590	10, 20	2003K	73	2471-051A	25
080ST	89	590A	10, 20	2004	73	2471-061	25
080ST+100	89	590B	10	2004L	73	2471-061A	25
080ST+200	89	590G	10	2100	72	2471-081	26
080ST-100	89	590H	10, 20	2100X	72	2471-081D	26
080W	89	590L	10, 20	2111C	43	2471-081ST	26
090	90	590M	10, 20	2112C	43	2471S	25
090A	90	590V	10	2121C	43	2471S-061	25
090B	90	600	74	2141DT8	43	2471S-061A	26

Tootekood	Lk.	Tootekood	Lk.	Tootekood	Lk.	Tootekood	Lk.
2473	25, 46	5123CK	47	5471S-061A	33	BK7A	51
2473-051A	25	5141DT8	47	5471S-081D	34	BK7B	51
2473-081ST	26	5141DT8T4	47	5474L	31	BK8	51
2474S	25	5171R	28	5474L-061	32	BK8A	51
2474S-061	25	5171RT9	28	5474L-061A	33	BK8B	51
2474S-061A	26	5171RT34	28	5474R	31, 48	BK9	52
2474S-081	26	5171S	28	5474R-051A	31	BK9A	52
2474S-081D	26	5171ST65	28	5474R-061	32	BK9B	52
2500	9, 56	5174S	28	5474R-061A	33	BK10	52
2800	76	5200	80	5474R-081ST	34	BK10A	52
2800V	76	5200V	80	5475S	31	BK10B	52
2900	76	5201	30, 47	5475S-081D	34	BK11	52
3001	71	5202	30, 47	5475SL-051	31	BK11A	52
3001/70	71	5251	29	5475SL-061	32	BK11B	52
3002	71	5251A	29	5475SL-061A	33	BK12	52
3003	71	5261	29	5600	80	BK12A	52
3003K	71	5261A	29	5600A3	82	BK12B	52
3003KB	71	5281	30	5600V	80	BK13	53
3004	71	5281D	30	5600VA3	82	BK13A	53
3004L	71	5281ST	30	A2	68, 99	BK13B	53
4002L	79	5282	30	A13	68	BK14	53
4002V	79	5282D	30	A14	68	BK14A	53
4003	79	5282ST	30	A15	68	BK14B	53
4300	78	5300	80	A23	68	BK15	53
4311	18	5400	80	A23G	68	BK15A	53
4312	18	5400A3	82	A23L	68	BK15B	53
4321	18	5400DV	81	A24	68	BK16	53
4322	18	5400F	81	A24G	68	BK16A	53
4800	78	5400FA3	82	A24L	68	BK16B	53
4811	18	5400FV	81	A34	68	CD-Div	105
4812	18	5400FVA3	82	A42	69	CD-Set	105
4821	18	5400N	81	A62	69	Combi-6	49
4822	18	5400NA3	82	A63	69	Combi-7	35
4900	78	5400NV	81	A63F	69	Combi-7S	35
4900VS	78	5400NVA3	82	A82	69	Combi-8	35
4900VSX	78	5400R	81	A83	69	Combi-8S	35
4911	19	5400RV	81	A85	69	Combi-12	36
4911VS	19	5400T	81	BK1	50	Combi-16	49
4911VSX	19	5400TV	81	BK1A	50	Combi-17	36
4913	19	5400V	80	BK1B	50	Combi-17S	36
4921	19	5400VA3	82	BK2	50	Combi-21	37
4921VS	19	5401	34, 48	BK2A	50	Combi-22	37
4921VSX	19	5411C-071	48	BK2B	50	Combi-23	37
4923	19	5414C-051A	48	BK3	50	Combi-30	38
5002	84	5471-061	32	BK3A	50	Combi-31	38
5003	84	5471-061A	33	BK3B	50	Combi-32	38
5003B	84	5471R	31, 48	BK4	50	Combi-33	38
5003K	84	5471R-051A	31	BK4A	50	Combi-34	38
5004	84	5471R-061	32	BK4B	50	FS1	39
5004B	84	5471R-061A	33	BK5	51	FS2	39
5004L	84	5471R-081	34	BK5A	51	FS3	40
5005	84	5471R-081D	34	BK5B	51	HV1	8
5005B	84	5471R-081ST	34	BK6	51	HV1+30	8
5005L	84	5471S	31	BK6A	51	HV1+30/150	8
5100	80	5471S-051	31	BK6B	51	HV1+170	8
5100X	80	5471S-061	32	BK7	51	HV1+170/150	8

Tootekood	Lk.	Tootekood	Lk.	Tootekood	Lk.	Tootekood	Lk.
HV1/150	8	NR17M	75, 77	S50DH	56, 57	T34	23, 61
HV1E	17	NR17R	75, 77	SC1	55	T34-T2	23, 61
HV1E2	17	NR19	71, 75	SC2	55	T36	61
HV1E/150	17	NR19G	71, 75	SC3	55	T36L	61
HV1EB	8	NR21	73, 93	SC4	55	T39EL	62, 63
HV1EB/150	8	NR21L	73	SC5	55	T60	58
HV1EN	17	NR21M	73	SC6	55	T60-S	58
HV1EN2	17	NR24	73	SC7	55	T65	23, 61
HV1EN/150	17	NR24G	73, 93	SC8	55	T65-T60	23, 61
HV1ET36	17	NR28	71, 92	SC9	55	T68	61
HV1L	8	NR28L	71	SC10	56	VR2A	93, 94, 96, 97, 98, 104
HV1L+30	8	NR28M	71	SC11	56	VR2C	97
HV1L+170	8	NR31	94	SC12	56	VR2E	95
HV1L+170/150	8	NR34	94	SC13	56	VR15P	99, 100, 101, 103
HV1L/150	8	NR41	79, 95	SC/MP1	56	VR16L5	99
HV1M	8	NR51	83, 96, 97	SC/MP2	56	VR16L9	100, 101, 103
HV1M+30	8	NR52	83, 96, 97	SH1	57	VR17L	93, 99, 100, 101, 103
HV1M+30/150	8	NR54G	96	T1	56, 58	VR17L5K	99
HV1M+170	8	NR64	83	T1-S	58	VR17L9K	100, 101, 103
HV1M+170/150	8	NR64G	83, 96, 97	T1S	56, 58	VR18	93, 98, 103
HV1M/150	8	RB1	12	T1S-S	58	VR19	105
HV3	8	RB1/150	12	T2	58	VR20	99, 100, 101, 103
HV3+30	8	RB1E	17	T2-S	58	VR20A	93, 98
HV3+170	8	RB1EN	17	T3	58	VR20B	93
HV3/150	8	RB1EN/150	17	T4	58	VR20C	103
HV3L	8	RB1L	12	T5	58	VR20D	93
HV3M	8	RB1M	12	T8	58	VR21	98
HV3M+30	8	RB3	12	T9	58	VR22	92, 98, 99, 100, 101, 103
HV4	9	RS1	64	T10	59	VR23	94, 96, 97, 98
HV4L	9	RS2	64	T10JR	59	VR29	100, 103
HV4M	9	RS3	64	T12	59	VR29A	100, 103
HV5	11	RS4	65	T12-BP	59	VR29B	100, 103
HV6	12	RS5	65	T13	59	VR30	100
HV7	12	RS10	66	T13-BP	59	VR31	93, 100, 103
HV8	11	RS10F	66	T13L	59	VR35	100
HV10	11	RS10F/B	66	T13L-BP	59	VR36	103
KV1	9, 20	RS10F/W	66	T14	59	VR38L	103
KV1/250	9, 20	RS10L	66	T15	59	VR040	93
KV1/300	9, 20	RS10L/B	66	T15-BP	59	VR42	93
KV1-500T1	20	RS10L/W	66	T16	59	VR44	93
KV1EB	9, 20	RS11/1	67	T17	60	VR45	93
KV1L	9, 20	RS11/2	67	T17R	60	VR51	99
KV1M	9, 20	RS11/3	67	T18	60	VR52	99
KV1M/250	9, 20	RS82E	65	T19	60	VR81	89
KV3	11	RS83E	65	T19/700	60	VR88	89
KV4	11, 21	S10	57	T19/800	60	VR113K	100
KV6	12, 21	S20	57	T20	60	VR118	101
KV7	12	S20V	76	T23	60	VR132	100
KV8	12	S21	57	T25	60	VR133	100
KV10	11	S21V	76	T25A	60	VR161F	97
KV15	11, 21	S40	57	T25G	60	VR229	101
NR07	104	S40V	76	T25HLD	60	VR229A	101
NR17	75, 77	S42	57	T26	60	VR229B	101
NR17	98	S42V	76	T27	60	VR230	101
NR17B	75, 77	S50	57	T30	60	VR235	101
NR17L	75, 77	S50D	56, 57	T33	61	VR235A	101

Tootekood	Lk.	Tootekood	Lk.	Tootekood	Lk.
VR235B	101	VR699K	108	VR1795	69
VR260	99, 100, 101, 104	VR718	96, 97	VR1902	92, 93, 94, 95, 96, 97
VR269	92, 95, 99, 100, 101, 103	VR753	93	VR1902	98, 99, 100, 101
VR273	71, 92, 99, 100, 101, 103	VR755	59	VR2019	93, 109
VR273L	71, 99, 100, 103	VR759	96	VR2020	110
VR273M	71, 99, 100, 103	VR777	59	VR2021	110
VR275	100	VR859	61	VR2119	98, 109
VR276	100	VR886	61	VR2204	93
VR277E	95	VR891	61	VR2204B	93
VR277K	92, 95, 99, 100, 101, 103	VR893	61	VR2204C	93
VR294	99, 100, 101, 103	VR895	61	VR2205	93, 94
VR295	92, 99, 100, 101, 103	VR951	62	VR2213	93, 94
VR296	99, 100, 101, 103	VR959	62	VR2219	110
VR297	99, 102	VR968	70, 92, 93, 95	VR2250	106
VR298	92	VR969	92, 93, 95	VR2260	93, 106
VR299	92	VR1019	93, 109, 110	VR2269	93, 103
VR403	93	VR1020K	93, 98, 109, 110	VR2273	73, 93
VR406	93, 94	VR1021K	110	VR2273L	73
VR407	96	VR1022	93, 98	VR2273M	73
VR433	99, 100, 101, 104	VR1024	98, 109	VR2279	93, 96, 97
VR434	103	VR1025	110	VR2279B	93, 96, 97
VR437	103	VR1034	75, 77	VR2279C	93, 96, 97
VR473E	66	VR1037	75, 77	VR2617	17, 95
VR473K	66	VR1040	73	VR2618	17, 95
VR474E	66	VR1045	71	VR2623	17
VR474K	66	VR1200	95	VR2625	17
VR475	66	VR1203	95	VR2626	17
VR476	66	VR1205	95	VR3033	94
VR477	66	VR1253	92	VR3112	94
VR509	79, 95	VR1260	92, 95, 106	VR3250	94
VR509A	79, 95	VR1264	106	VR3269	94
VR509B	79, 95	VR1273	103	VR3277K	94
VR510	79, 95	VR1273L	103	VR3279	92, 94, 95
VR510V	79, 95	VR1273M	103	VR3279B	92, 94, 95
VR512	79	VR1274	103	VR3279C	92, 94, 95
VR513A	95, 106	VR1275	93, 103	VR5205	96
VR558	101	VR1276	103	VR5246	96, 97
VR623	98, 104	VR1277K	93, 103	VR5247	96
VR624C	98	VR1395+15	39, 40	VR5250	96, 97, 107
VR624Z	104	VR1395+30	39, 40	VR5268	97
VR625	98, 104	VR1396+15	39	VR5269	96, 97
VR629A/Z	104	VR1396+30	39	VR5277LK	96, 97
VR629B/Z	104	VR1397	40	VR5278	96, 97
VR629Z	104	VR1400	93, 94, 107	VR5400	96, 108
VR631	104	VR1410	105, 107	VR5410	97, 108
VR635	104	VR1484	107	VR5411	97, 108
VR648	97, 109	VR1570B	58	VR5600	108
VR649	97	VR1681	99	VR6400	96, 108
VR665	94, 98, 98	VR1682	99		
VR669	98	VR1687	99		
VR686	103	VR1688	99		
VR690	104	VR1689	99		
VR693K	104	VR1691	99		
VR694K	104	VR1765	99		
VR697K	98, 107	VR1788	69		
VR698K	98, 107	VR1788F	69		





**VOLA A/S**

Lunavej 2  
DK-8700 Horsens  
Denmark  
Tel: +45 7023 5500  
sales@vola.dk  
www.vola.com

**Hals Interiors OÜ**

Kivikülv 8 / Tuuliku tee 7  
12915 Tallinn  
Estonia  
Tel: +372 7151410  
hals@hals.ee  
www.hals.ee

follow us:



[vola.denmark](http://vola.denmark)



[vola\\_denmark](http://vola_denmark)